

MARKOMANNENWEG 27 EG links (W01) | 3 Zi.-Whg.

| | |
|--------------|--|
| Abstellraum | 2,16 m ² |
| Flur 1 | 4,22 m ² |
| Küche | 6,68 m ² |
| Loggia | 2,83 m ² (25% von 11,34m ²) |
| Flur 2 | 4,53 m ² |
| Bad | 8,59 m ² |
| Zimmer 1 | 16,45 m ² |
| Wohnen/Essen | 29,22 m ² |
| Zimmer 2 | 12,18 m ² |

Summe ca. 86,86 m²

Die im Plan eingezeichneten Möbel stellen nur ein Einrichtungsbeispiel dar und sind keine Leistung der AGB FRANKFURT HOLDING. Die Quadratmeterangaben sind ca. Angaben. In die rot markierten Schachtwände darf nicht gebohrt werden.

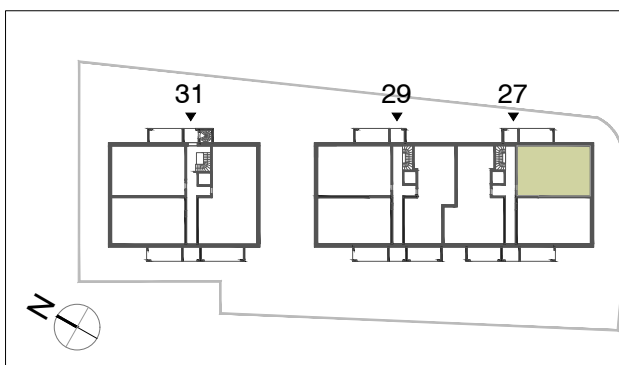

ABG FRANKFURT HOLDING



Wohnungsbau- und Beteiligungsgesellschaft GmbH
Niddastr.107
Servicecenter West
60329 Frankfurt am Main

Telefon: (069) 26 08 - 453 / - 416
mail: sc-west(at)abg.de
www.abg.de

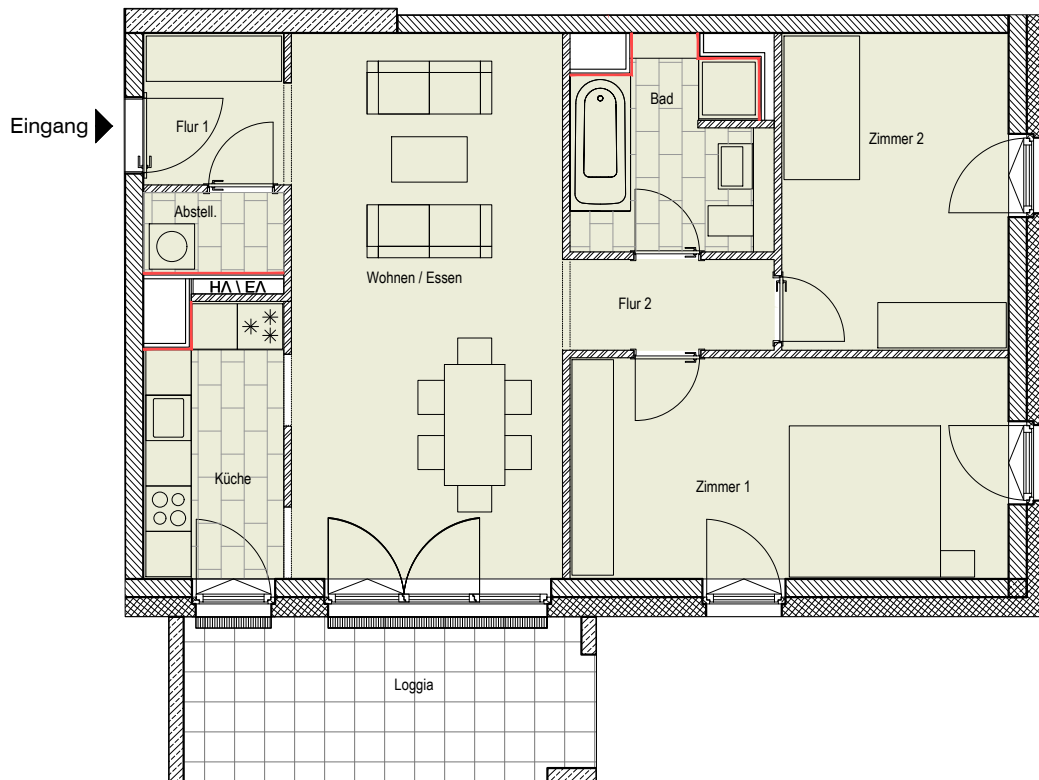

MARKOMANNENWEG 27 EG links (W02) | 3 Zi.-Whg.

| | |
|--------------|--|
| Abstellraum | 1,96 m ² |
| Flur 1 | 3,78 m ² |
| Küche | 6,32 m ² |
| Loggia | 2,91 m ² (25% von 11,65m ²) |
| Flur 2 | 3,36 m ² |
| Bad | 6,77 m ² |
| Zimmer 1 | 16,83 m ² |
| Wohnen/Essen | 25,74 m ² |
| Zimmer 2 | 12,45 m ² |

Summe ca. 80,12 m²

Die im Plan eingezeichneten Möbel stellen nur ein Einrichtungsbeispiel dar und sind keine Leistung der AGB FRANKFURT HOLDING. Die Quadratmeterangaben sind ca. Angaben.
In die rot markierten Schachtwände darf nicht gebohrt werden.

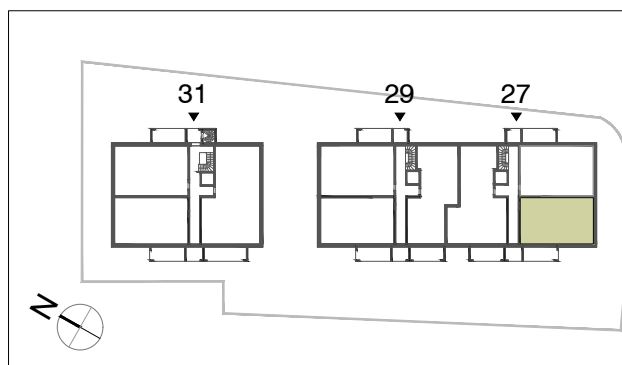

ABG FRANKFURT HOLDING



Wohnungsbau- und Beteiligungsgesellschaft GmbH
Niddastr.107
Servicecenter West
60329 Frankfurt am Main

Telefon: (069) 26 08 - 453 / - 416
mail: sc-west(at)abg.de
www.abg.de

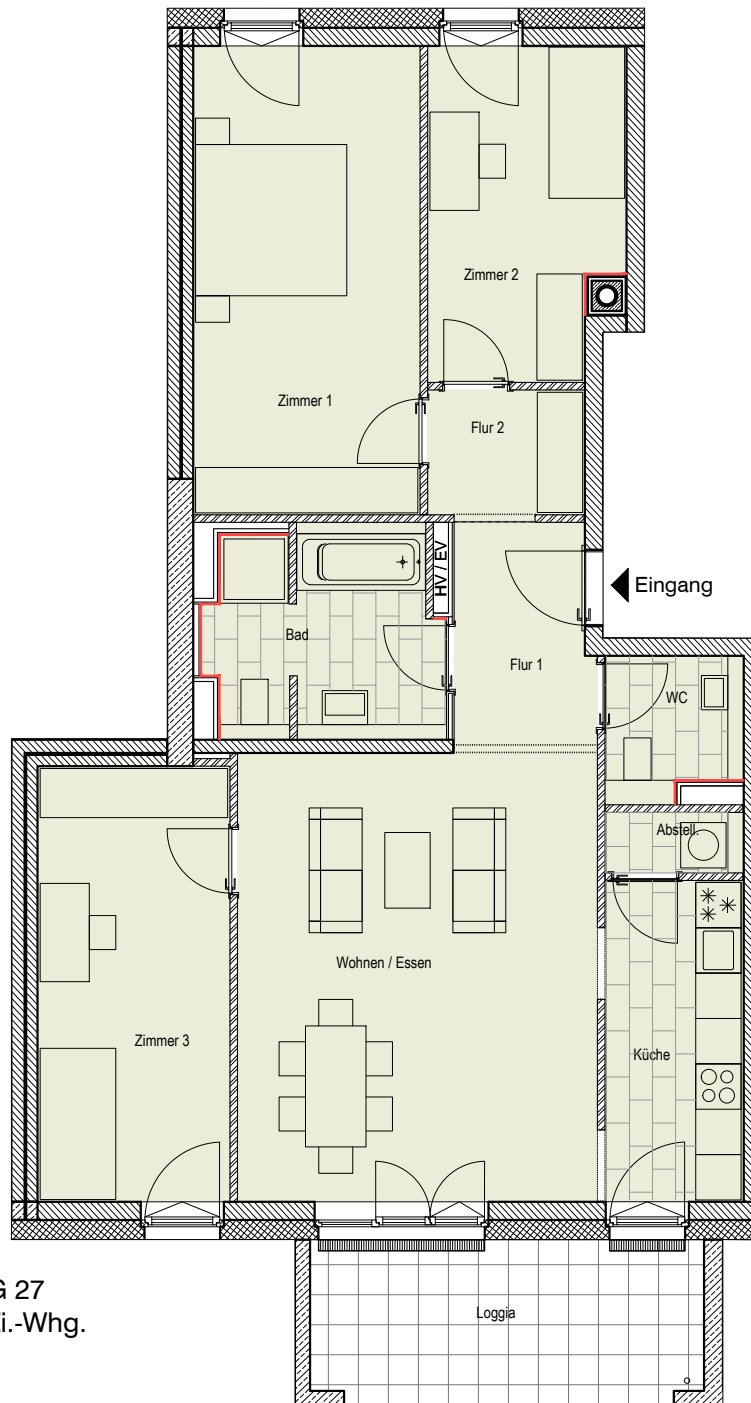

MARKOMANNENWEG 27
EG rechts (W03) | 4 Zi.-Whg.

| | |
|--------------|--|
| Abstellraum | 1,45 m ² |
| Flur 1 | 5,47 m ² |
| Küche | 7,67 m ² |
| Loggia | 2,78 m ² (25% von 11,14m ²) |
| Flur 2 | 3,50 m ² |
| Bad | 8,14 m ² |
| Zimmer 1 | 18,46 m ² |
| Wohnen/Essen | 28,11 m ² |
| Zimmer 2 | 10,76 m ² |
| Zimmer 3 | 14,47 m ² |
| WC | 3,23 m ² |

Summe ca. 104,04 m²

Die im Plan eingezeichneten Möbel stellen nur ein Einrichtungsbeispiel dar und sind keine Leistung der AGB FRANKFURT HOLDING. Die Quadratmeterangaben sind ca. Angaben. In die rot markierten Schachtwände darf nicht gebohrt werden.

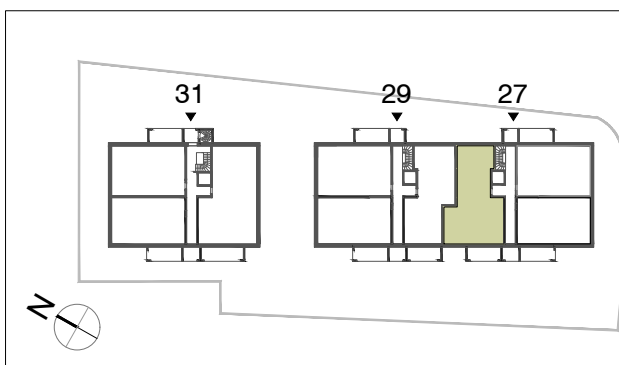

ABG FRANKFURT HOLDING



Wohnungsbau- und Beteiligungsgesellschaft GmbH
 Niddastr.107
 Servicecenter West
 60329 Frankfurt am Main

Telefon: (069) 26 08 - 453 / - 416
 mail: sc-west(at)abg.de
 www.abg.de

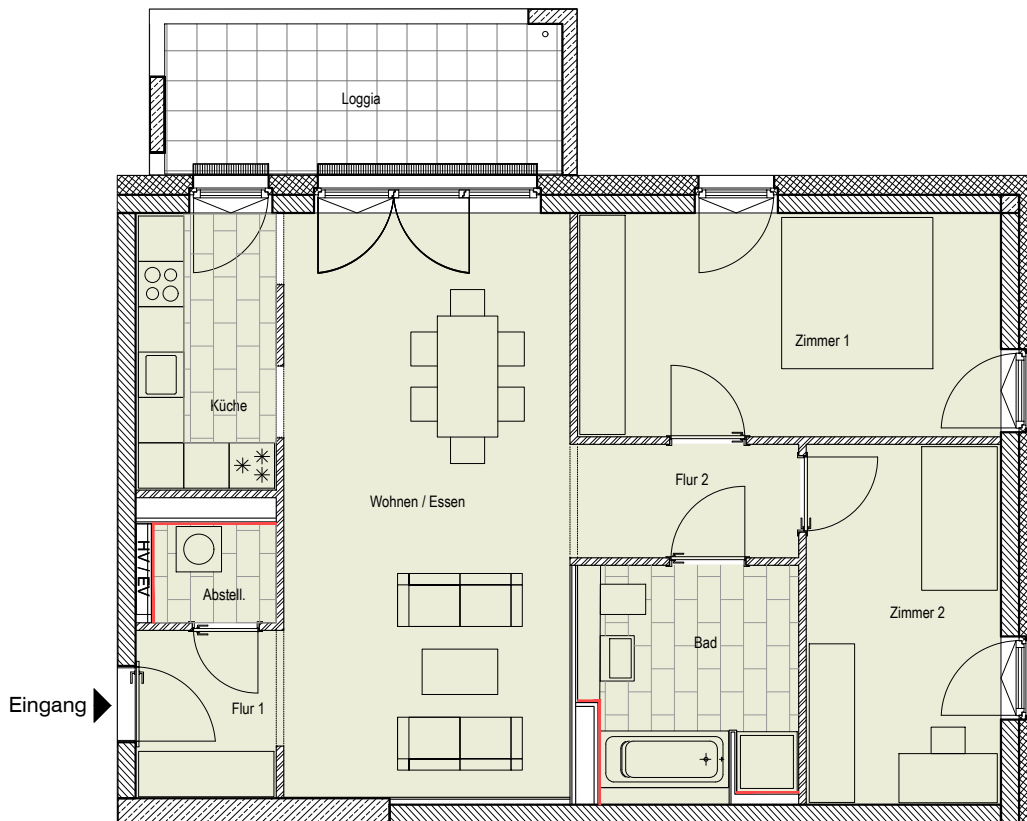

MARKOMANNENWEG 27 1.OG links (W01) | 3 Zi.-Whg.

| | |
|--------------|--|
| Abstellraum | 2,13 m ² |
| Flur 1 | 4,22 m ² |
| Küche | 6,69 m ² |
| Loggia | 2,58 m ² (25% von 10,30m ²) |
| Flur 2 | 4,56 m ² |
| Bad | 8,59 m ² |
| Zimmer 1 | 16,45 m ² |
| Wohnen/Essen | 29,22 m ² |
| Zimmer 2 | 12,16 m ² |

Summe ca. 86,60 m²

Die im Plan eingezeichneten Möbel stellen nur ein Einrichtungsbeispiel dar und sind keine Leistung der AGB FRANKFURT HOLDING. Die Quadratmeterangaben sind ca. Angaben. In die rot markierten Schachtwände darf nicht gebohrt werden.

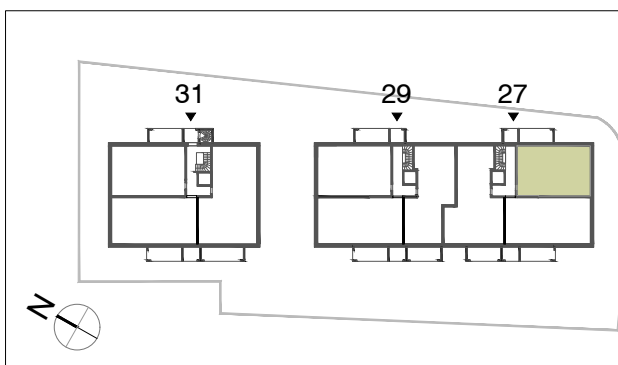

ABG FRANKFURT HOLDING



Wohnungsbau- und Beteiligungsgesellschaft GmbH
Niddastr.107
Servicecenter West
60329 Frankfurt am Main

Telefon: (069) 26 08 - 453 / - 416
mail: sc-west(at)abg.de
www.abg.de

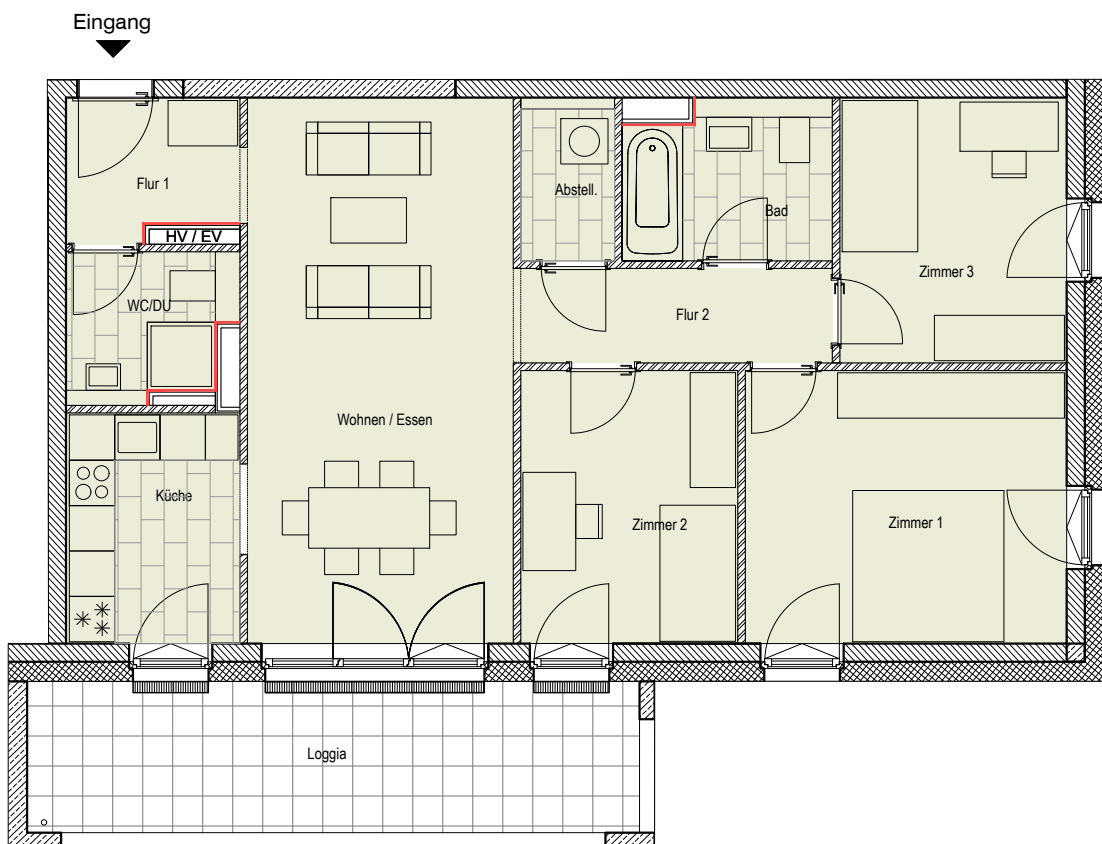

MARKOMANNENWEG 27
1.OG links (W02) | 4 Zi.-Whg.

| | |
|------------------|--|
| Abstellraum | 2,66 m ² |
| Flur 1 | 4,15 m ² |
| Küche | 6,94 m ² |
| Loggia | 3,97 m ² (25% von 15,90m ²) |
| Flur 2 | 5,28 m ² |
| Bad | 5,63 m ² |
| WC/DU | 4,10 m ² |
| Zimmer 1 | 15,23 m ² |
| Zimmer 2 | 10,32 m ² |
| Wohnen/Essen | 25,28 m ² |
| Zimmer 3 | 10,43 m ² |
| Summe ca. | 93,99 m² |

Die im Plan eingezeichneten Möbel stellen nur ein Einrichtungsbeispiel dar und sind keine Leistung der AGB FRANKFURT HOLDING. Die Quadratmeterangaben sind ca. Angaben.
 In die rot markierten Schachtwände darf nicht gebohrt werden.

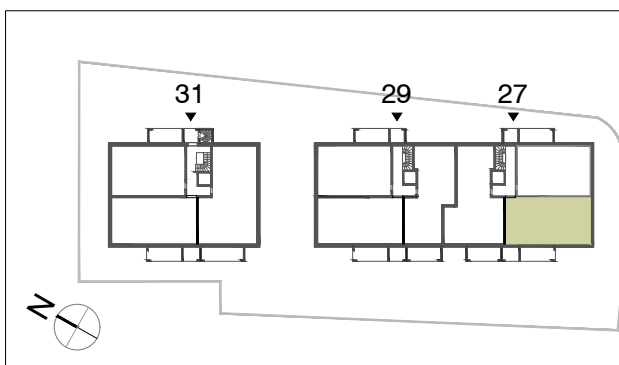

ABG FRANKFURT HOLDING



Wohnungsbau- und Beteiligungsgesellschaft GmbH
 Niddastr.107
 Servicecenter West
 60329 Frankfurt am Main

Telefon: (069) 26 08 - 453 / - 416
 mail: sc-west(at)abg.de
 www.abg.de

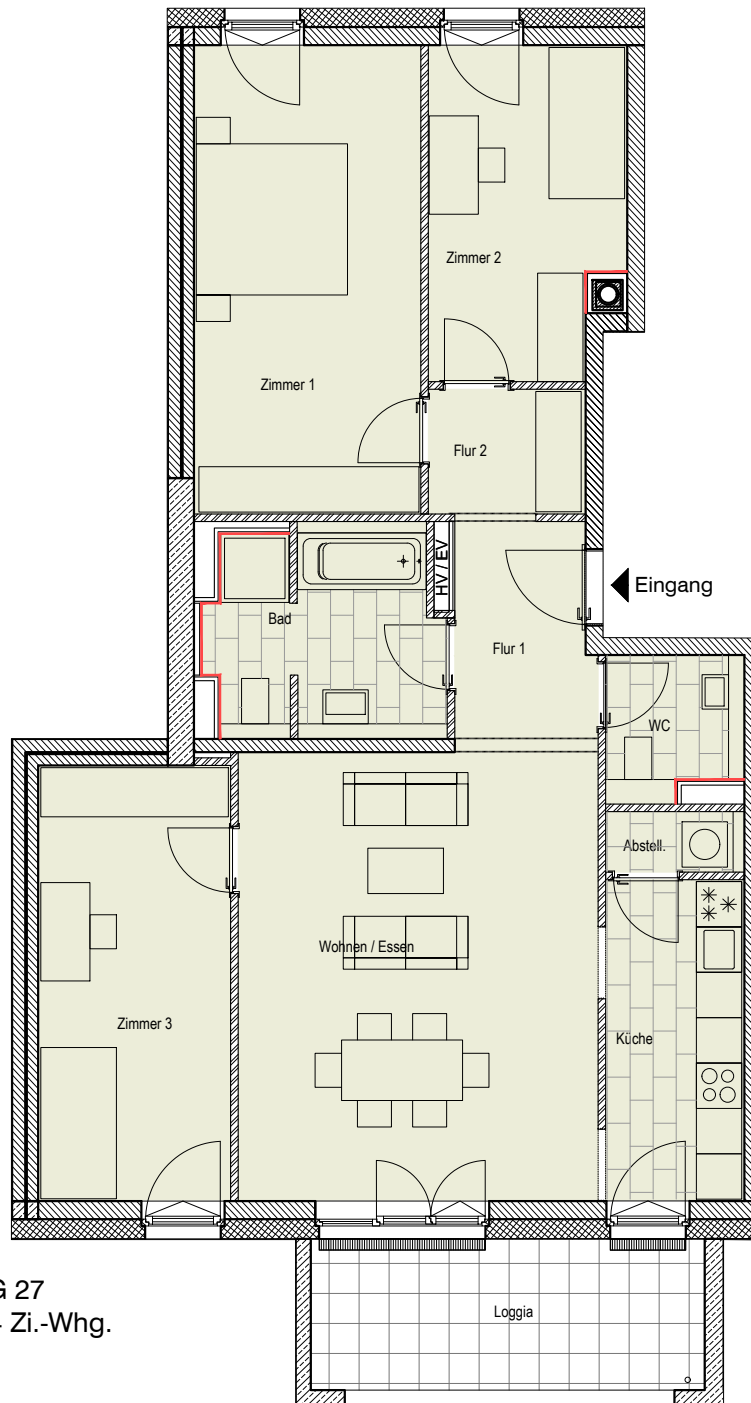

MARKOMANNENWEG 27
1.OG rechts (W03) | 4 Zi.-Whg.

| | |
|--------------|--|
| Abstellraum | 1,45 m ² |
| Flur 1 | 5,47 m ² |
| Küche | 7,64 m ² |
| Loggia | 2,55 m ² (25% von 10,20m ²) |
| Flur 2 | 3,51 m ² |
| Bad | 8,14 m ² |
| Zimmer 1 | 18,46 m ² |
| Wohnen/Essen | 28,11 m ² |
| Zimmer 2 | 10,79 m ² |
| Zimmer 3 | 14,47 m ² |
| WC | 3,27 m ² |

Summe ca. 103,86 m²

Die im Plan eingezeichneten Möbel stellen nur ein Einrichtungsbeispiel dar und sind keine Leistung der AGB FRANKFURT HOLDING. Die Quadratmeterangaben sind ca. Angaben.
 In die rot markierten Schachtwände darf nicht gebohrt werden.

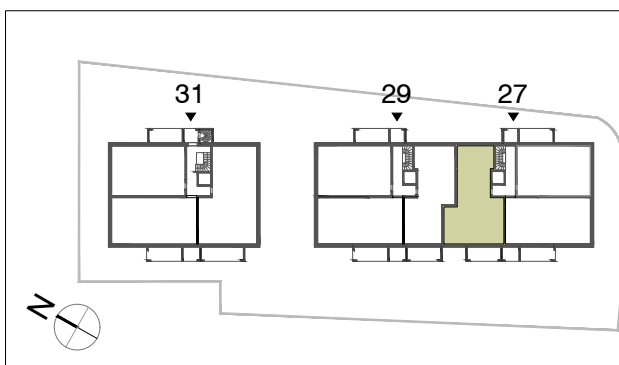

ABG FRANKFURT HOLDING



Wohnungsbau- und Beteiligungsgesellschaft GmbH
 Niddastr.107
 Servicecenter West
 60329 Frankfurt am Main

Telefon: (069) 26 08 - 453 / - 416
 mail: sc-west(at)abg.de
 www.abg.de

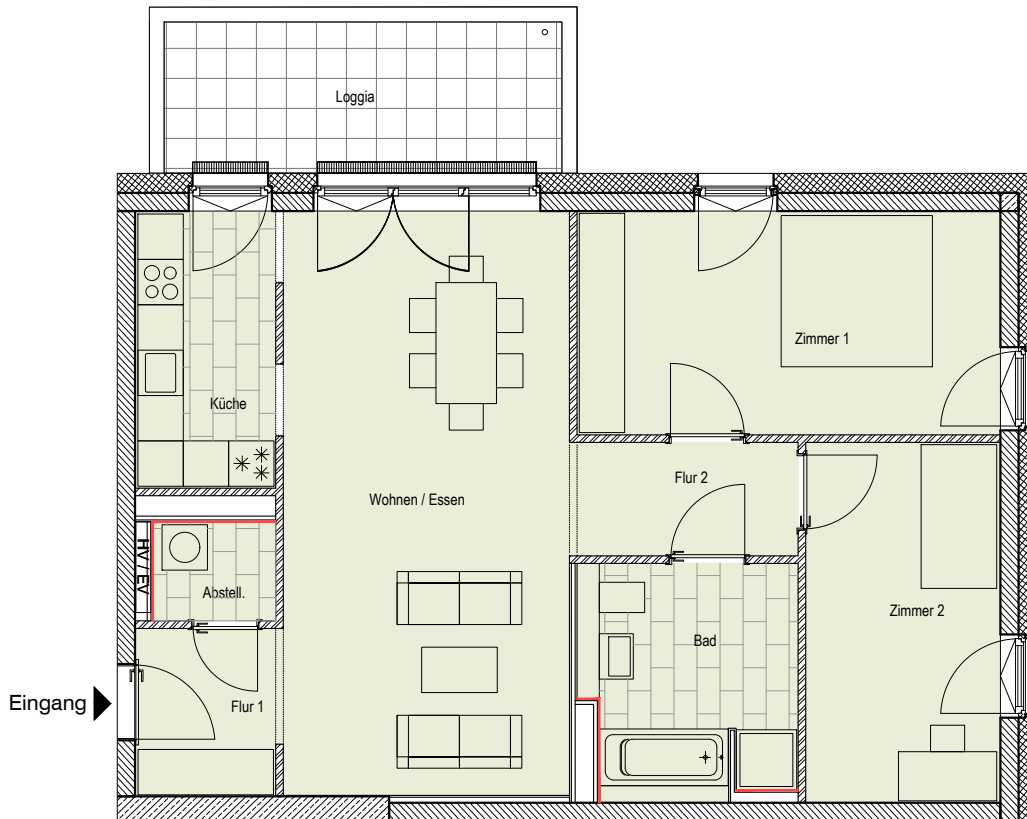

MARKOMANNENWEG 27
2.OG links (W01) | 3 Zi.-Whg.

| | |
|--------------|--|
| Abstellraum | 2,13 m ² |
| Flur 1 | 4,22 m ² |
| Küche | 6,73 m ² |
| Loggia | 2,58 m ² (25% von 10,30m ²) |
| Flur 2 | 4,54 m ² |
| Bad | 8,59 m ² |
| Zimmer 1 | 16,45 m ² |
| Wohnen/Essen | 29,19 m ² |
| Zimmer 2 | 12,16 m ² |

Summe ca. 86,60 m²

Die im Plan eingezeichneten Möbel stellen nur ein Einrichtungsbeispiel dar und sind keine Leistung der AGB FRANKFURT HOLDING. Die Quadratmeterangaben sind ca. Angaben.
 In die rot markierten Schachtwände darf nicht gebohrt werden.

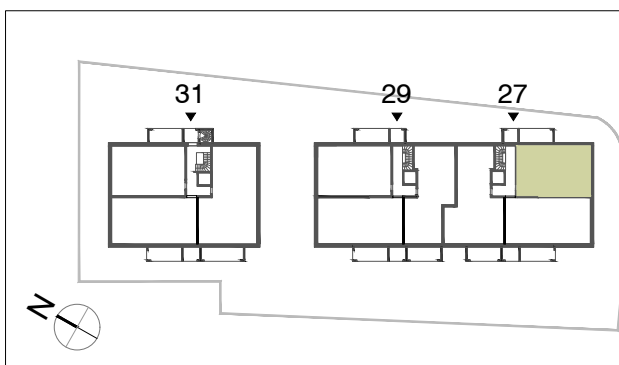

ABG FRANKFURT HOLDING



Wohnungsbau- und Beteiligungsgesellschaft GmbH
 Niddastr.107
 Servicecenter West
 60329 Frankfurt am Main

Telefon: (069) 26 08 - 453 / - 416
 mail: sc-west(at)abg.de
 www.abg.de

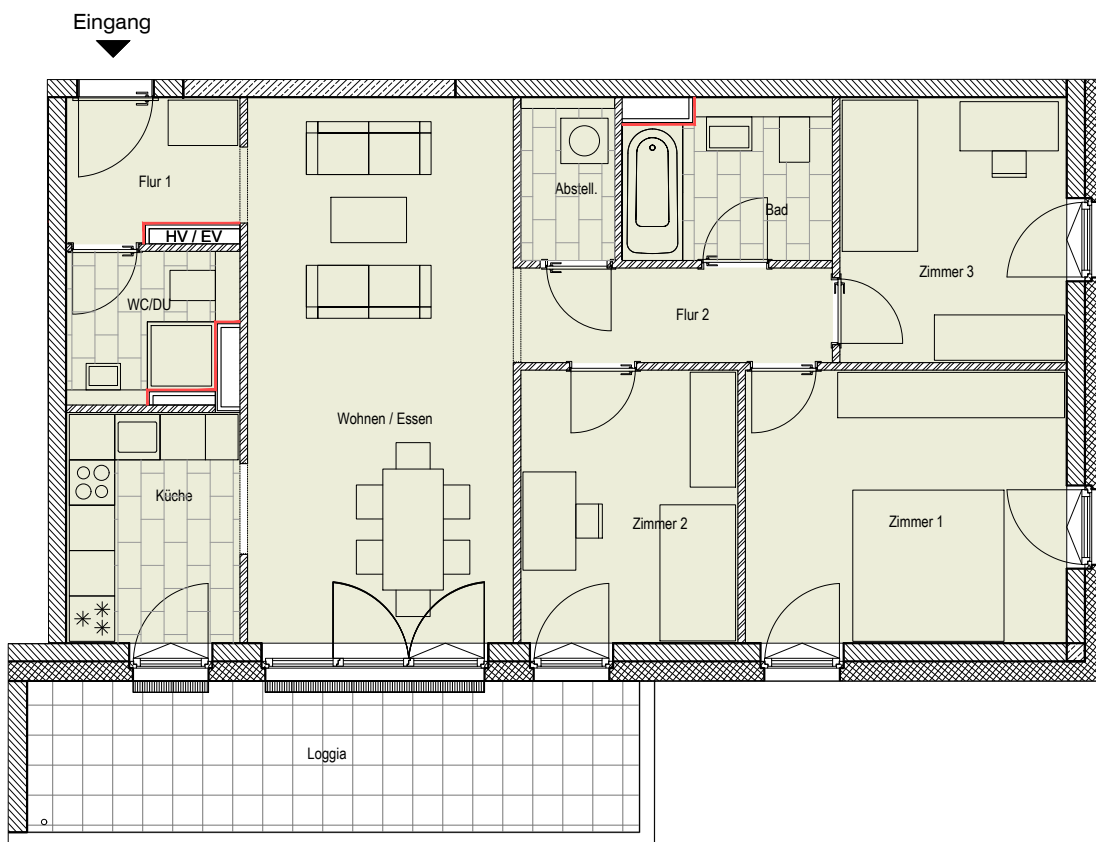

MARKOMANNENWEG 27 2.OG links (W02) | 4 Zi.-Whg.

| | |
|--------------|--|
| Abstellraum | 2,66 m ² |
| Flur 1 | 4,15 m ² |
| Küche | 6,94 m ² |
| Loggia | 3,97 m ² (25% von 15,90m ²) |
| Flur 2 | 5,27 m ² |
| Bad | 5,63 m ² |
| WC/DU | 4,10 m ² |
| Zimmer 1 | 15,23 m ² |
| Zimmer 2 | 10,32 m ² |
| Wohnen/Essen | 25,28 m ² |
| Zimmer 3 | 10,43 m ² |

Summe ca. 93,98 m²

Die im Plan eingezeichneten Möbel stellen nur ein Einrichtungsbeispiel dar und sind keine Leistung der AGB FRANKFURT HOLDING. Die Quadratmeterangaben sind ca. Angaben.
In die rot markierten Schachtwände darf nicht gebohrt werden.

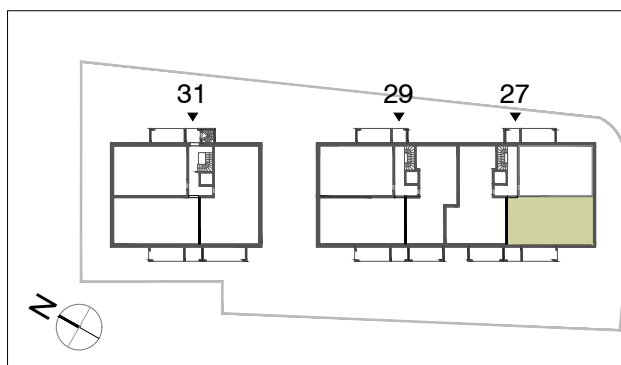

ABG FRANKFURT HOLDING



Wohnungsbau- und Beteiligungsgesellschaft GmbH
Niddastr.107
Servicecenter West
60329 Frankfurt am Main

Telefon: (069) 26 08 - 453 / - 416
mail: sc-west(at)abg.de
www.abg.de

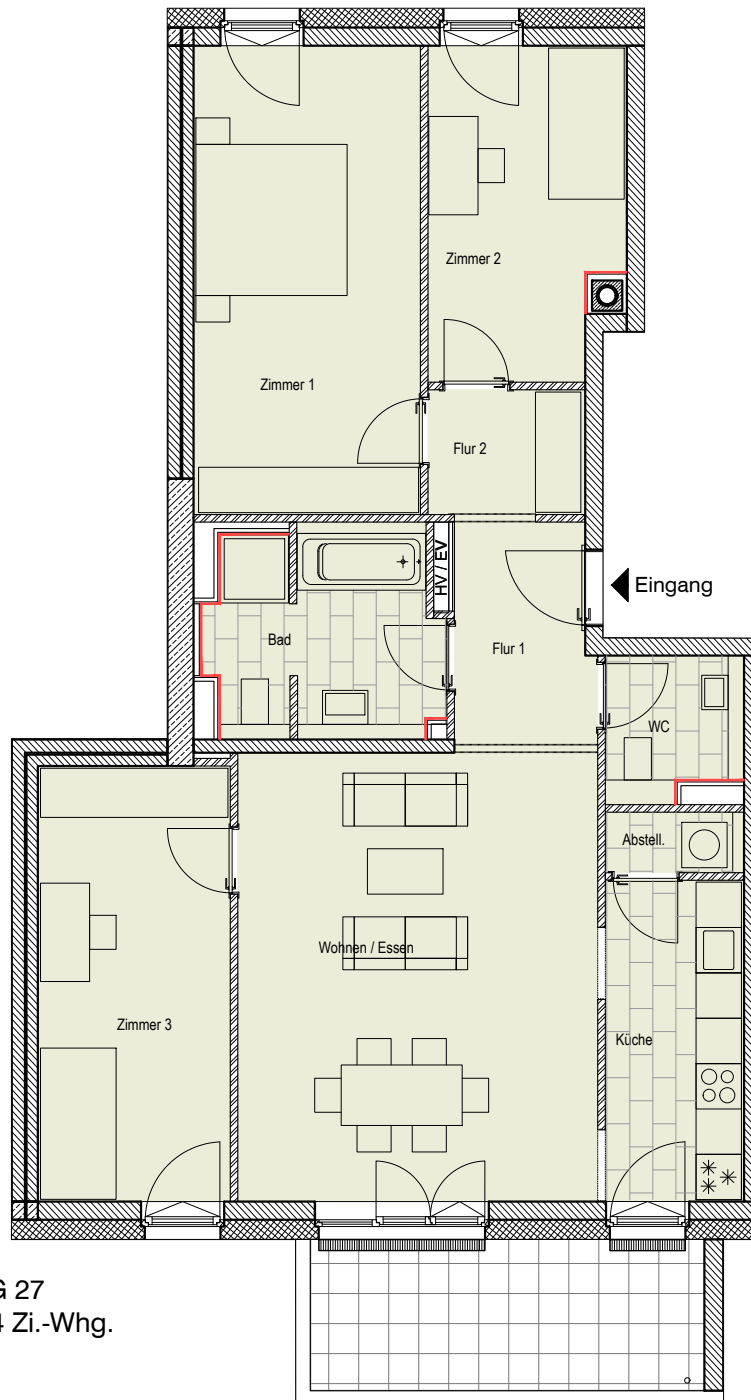

MARKOMANNENWEG 27
2.OG rechts (W03) | 4 Zi.-Whg.

| | |
|--------------|--|
| Abstellraum | 1,46 m ² |
| Flur 1 | 5,47 m ² |
| Küche | 7,71 m ² |
| Loggia | 2,55 m ² (25% von 10,20m ²) |
| Flur 2 | 3,51 m ² |
| Bad | 8,06 m ² |
| Zimmer 1 | 18,46 m ² |
| Wohnen/Essen | 28,11 m ² |
| Zimmer 2 | 10,80 m ² |
| Zimmer 3 | 14,50 m ² |
| WC | 3,27 m ² |

Summe ca. 103,90 m²

Die im Plan eingezeichneten Möbel stellen nur ein Einrichtungsbeispiel dar und sind keine Leistung der AGB FRANKFURT HOLDING. Die Quadratmeterangaben sind ca. Angaben. In die rot markierten Schachtwände darf nicht gebohrt werden.

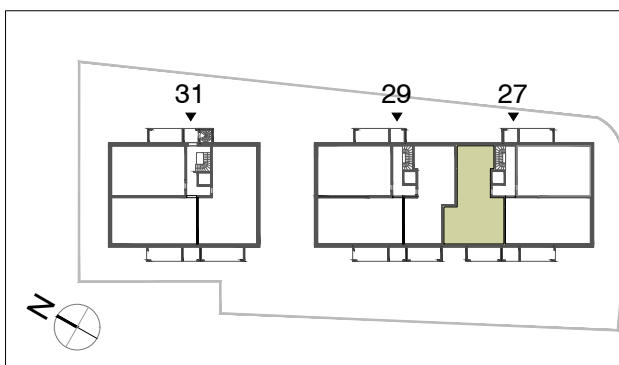

ABG FRANKFURT HOLDING



Wohnungsbau- und Beteiligungsgesellschaft GmbH
 Niddastr.107
 Servicecenter West
 60329 Frankfurt am Main

Telefon: (069) 26 08 - 453 / - 416
 mail: sc-west(at)abg.de
 www.abg.de

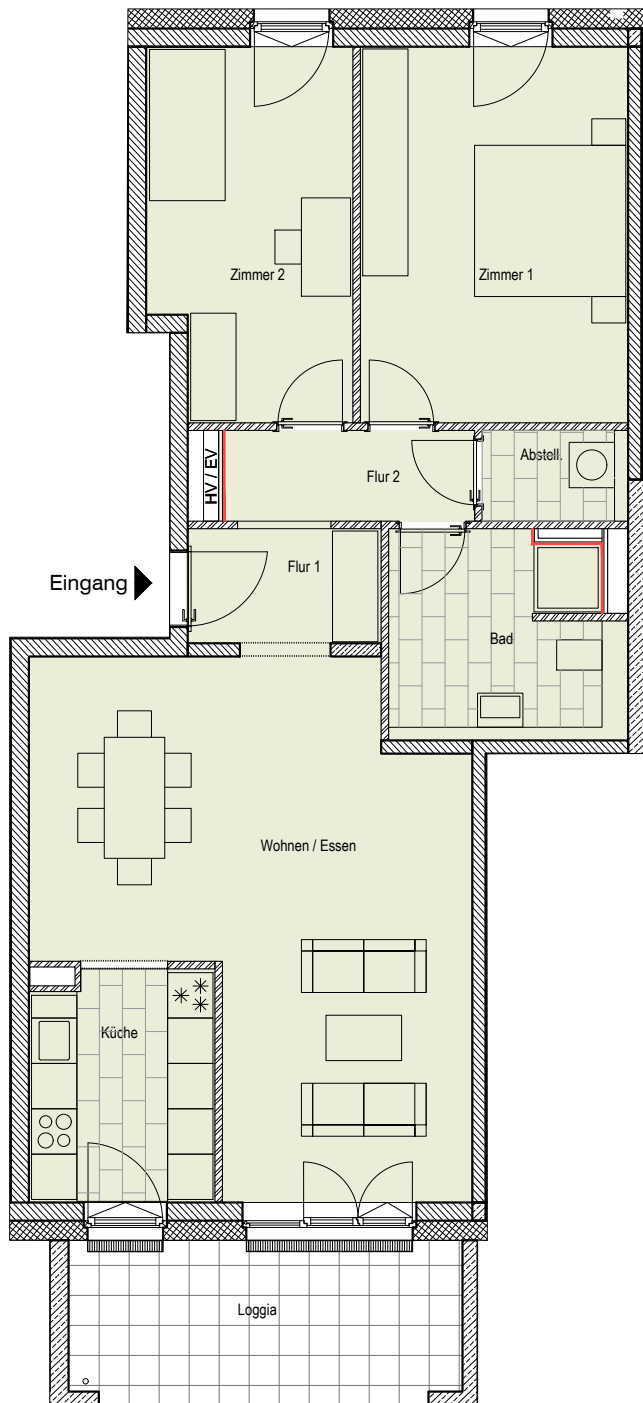

MARKOMANNENWEG 29
EG links (W01) | 3 Zi.-Whg.

| | |
|--------------|--|
| Abstellraum | 2,30 m ² |
| Flur 1 | 4,18 m ² |
| Küche | 7,29 m ² |
| Loggia | 2,78 m ² (25% von 11,14m ²) |
| Flur 2 | 3,97 m ² |
| Bad | 8,10 m ² |
| Zimmer 1 | 17,49 m ² |
| Wohnen/Essen | 32,31 m ² |
| Zimmer 2 | 12,69 m ² |

Summe ca. 91,11 m²

Die im Plan eingezeichneten Möbel stellen nur ein Einrichtungsbeispiel dar und sind keine Leistung der AGB FRANKFURT HOLDING. Die Quadratmeterangaben sind ca. Angaben.
 In die rot markierten Schachtwände darf nicht gebohrt werden.

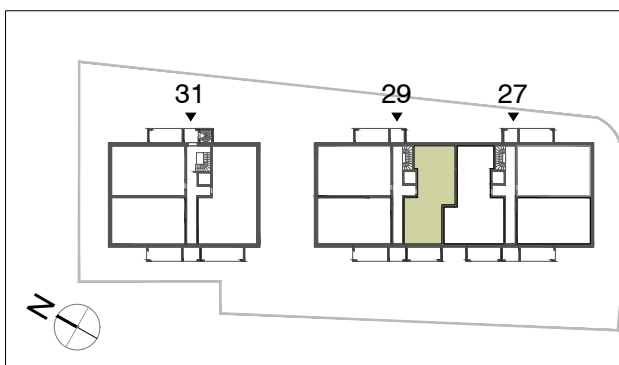

ABG FRANKFURT HOLDING



Wohnungsbau- und Beteiligungsgesellschaft GmbH
 Niddastr.107
 Servicecenter West
 60329 Frankfurt am Main

Telefon: (069) 26 08 - 453 / - 416
 mail: sc-west(at)abg.de
 www.abg.de

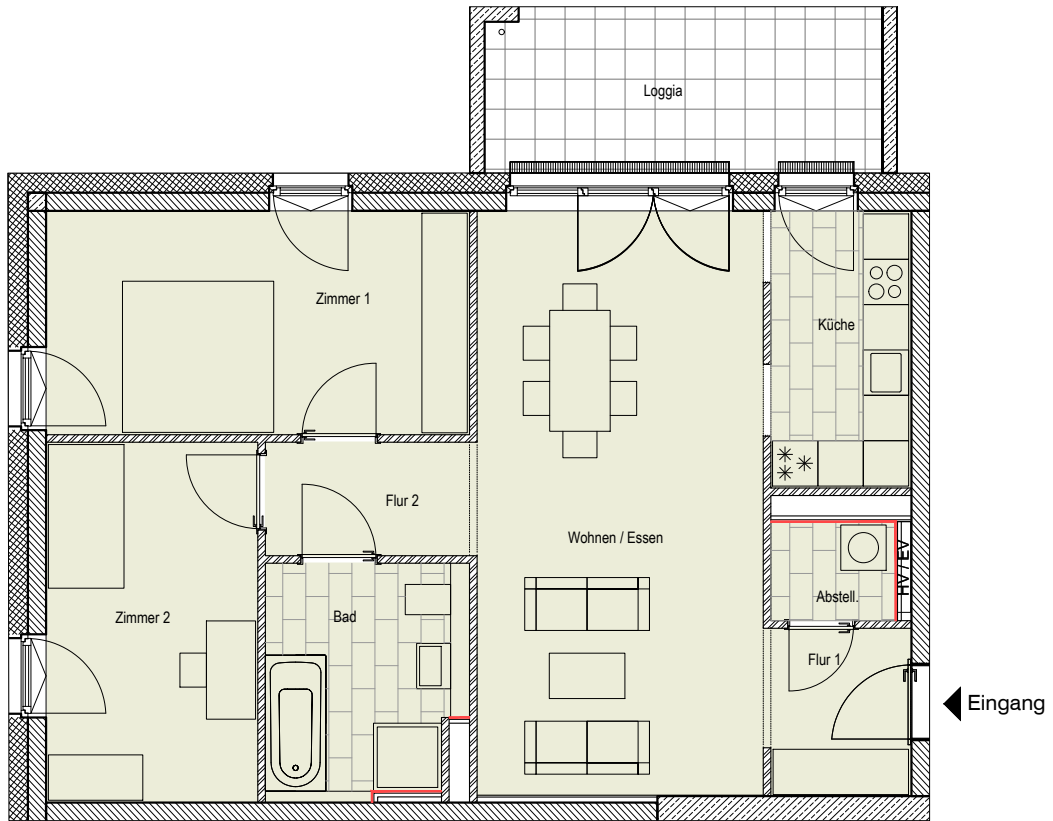

MARKOMANNENWEG 29
EG rechts (W02) | 3 Zi.-Whg.

| | |
|--------------|--|
| Abstellraum | 2,16 m ² |
| Flur 1 | 4,23 m ² |
| Küche | 6,73 m ² |
| Loggia | 2,83 m ² (25% von 11,33m ²) |
| Flur 2 | 4,20 m ² |
| Bad | 7,97 m ² |
| Zimmer 1 | 16,45 m ² |
| Wohnen/Essen | 29,19 m ² |
| Zimmer 2 | 13,23 m ² |

Summe ca. 86,99 m²

Die im Plan eingezeichneten Möbel stellen nur ein Einrichtungsbeispiel dar und sind keine Leistung der AGB FRANKFURT HOLDING. Die Quadratmeterangaben sind ca. Angaben.
 In die rot markierten Schachtwände darf nicht gebohrt werden.

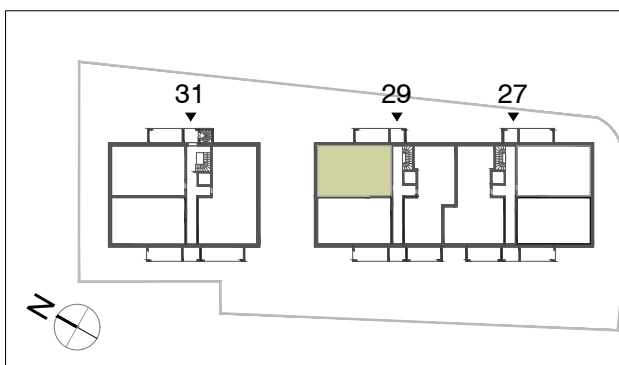

ABG FRANKFURT HOLDING



Wohnungsbau- und Beteiligungsgesellschaft GmbH
 Niddastr.107
 Servicecenter West
 60329 Frankfurt am Main

Telefon: (069) 26 08 - 453 / - 416
 mail: sc-west(at)abg.de
 www.abg.de

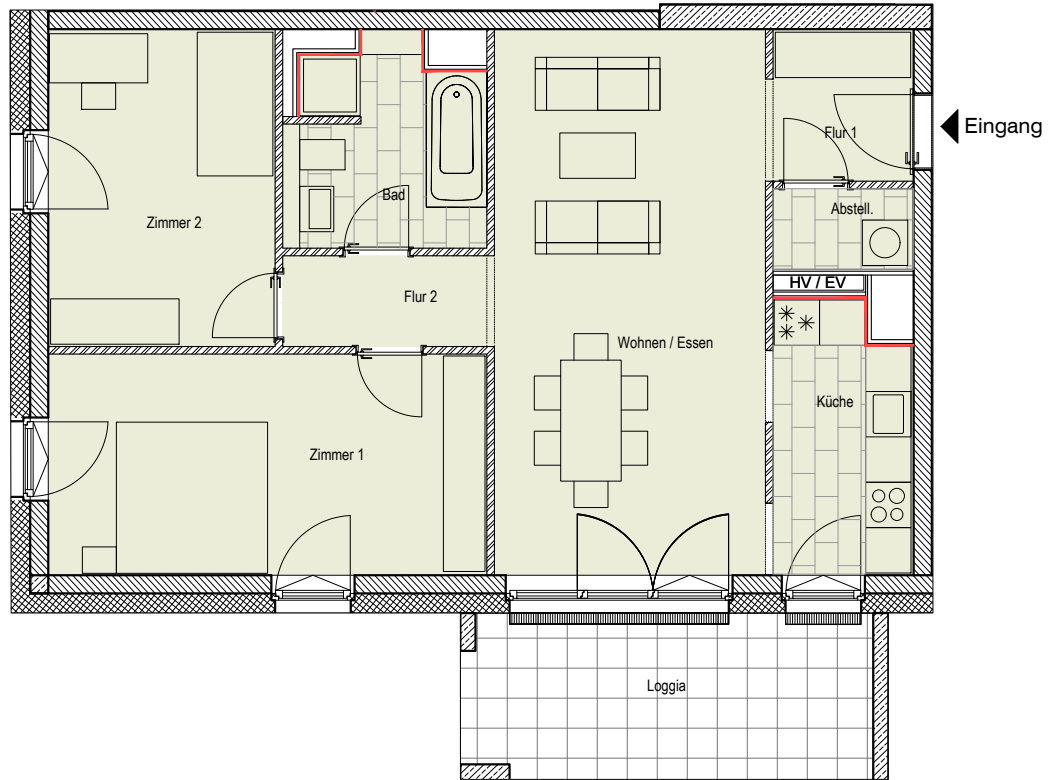

MARKOMANNENWEG 29
EG rechts (W03) | 3 Zi.-Whg.

| | |
|--------------|--|
| Abstellraum | 1,97 m ² |
| Flur 1 | 3,82 m ² |
| Küche | 6,35 m ² |
| Loggia | 2,91 m ² (25% von 11,65m ²) |
| Flur 2 | 3,36 m ² |
| Bad | 6,71 m ² |
| Zimmer 1 | 16,83 m ² |
| Wohnen/Essen | 25,78 m ² |
| Zimmer 2 | 12,48 m ² |

Summe ca. 80,21 m²

Die im Plan eingezeichneten Möbel stellen nur ein Einrichtungsbeispiel dar und sind keine Leistung der AGB FRANKFURT HOLDING. Die Quadratmeterangaben sind ca. Angaben.
 In die rot markierten Schachtwände darf nicht gebohrt werden.

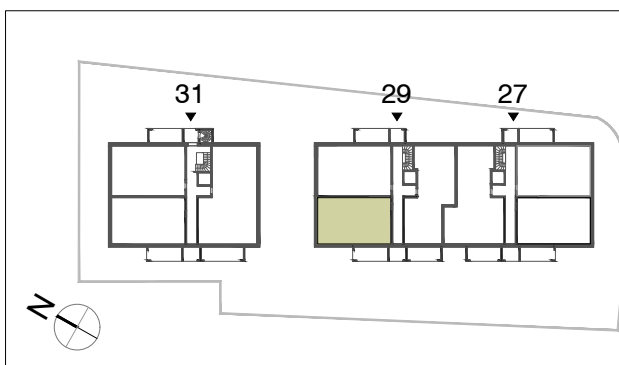

ABG FRANKFURT HOLDING



Wohnungsbau- und Beteiligungsgesellschaft GmbH
 Niddastr.107
 Servicecenter West
 60329 Frankfurt am Main

Telefon: (069) 26 08 - 453 / - 416
 mail: sc-west(at)abg.de
 www.abg.de

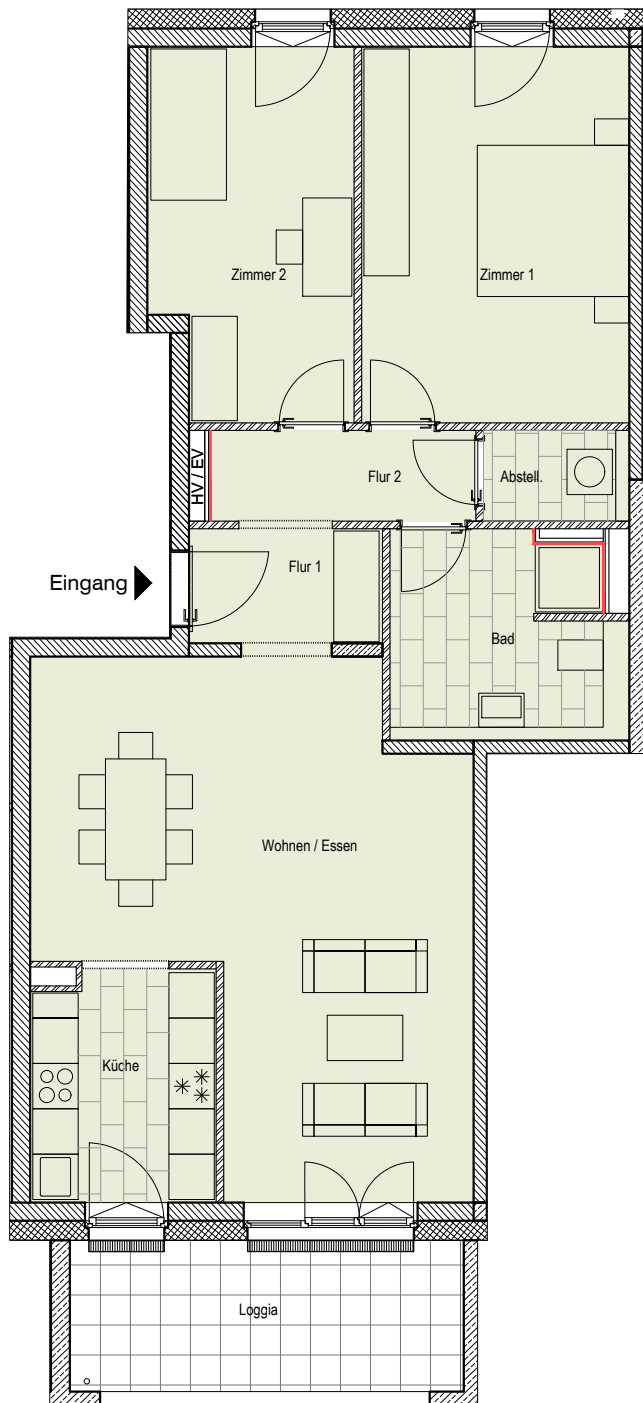

MARKOMANNENWEG 29
1.OG links (W01) | 3 Zi.-Whg.

| | |
|--------------|--|
| Abstellraum | 2,30 m ² |
| Flur 1 | 4,16 m ² |
| Küche | 7,32 m ² |
| Loggia | 2,55 m ² (25% von 10,20m ²) |
| Flur 2 | 4,21 m ² |
| Bad | 8,09 m ² |
| Zimmer 1 | 17,49 m ² |
| Wohnen/Essen | 32,35 m ² |
| Zimmer 2 | 12,69 m ² |

Summe ca. 91,16 m²

Die im Plan eingezeichneten Möbel stellen nur ein Einrichtungsbeispiel dar und sind keine Leistung der AGB FRANKFURT HOLDING. Die Quadratmeterangaben sind ca. Angaben.
 In die rot markierten Schachtwände darf nicht gebohrt werden.

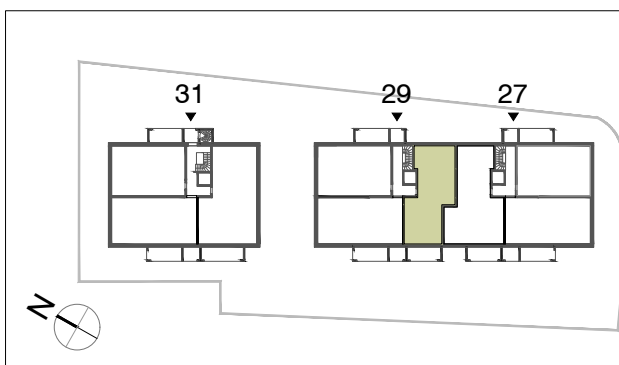

ABG FRANKFURT HOLDING



Wohnungsbau- und Beteiligungsgesellschaft GmbH
 Niddastr.107
 Servicecenter West
 60329 Frankfurt am Main

Telefon: (069) 26 08 - 453 / - 416
 mail: sc-west(at)abg.de
 www.abg.de

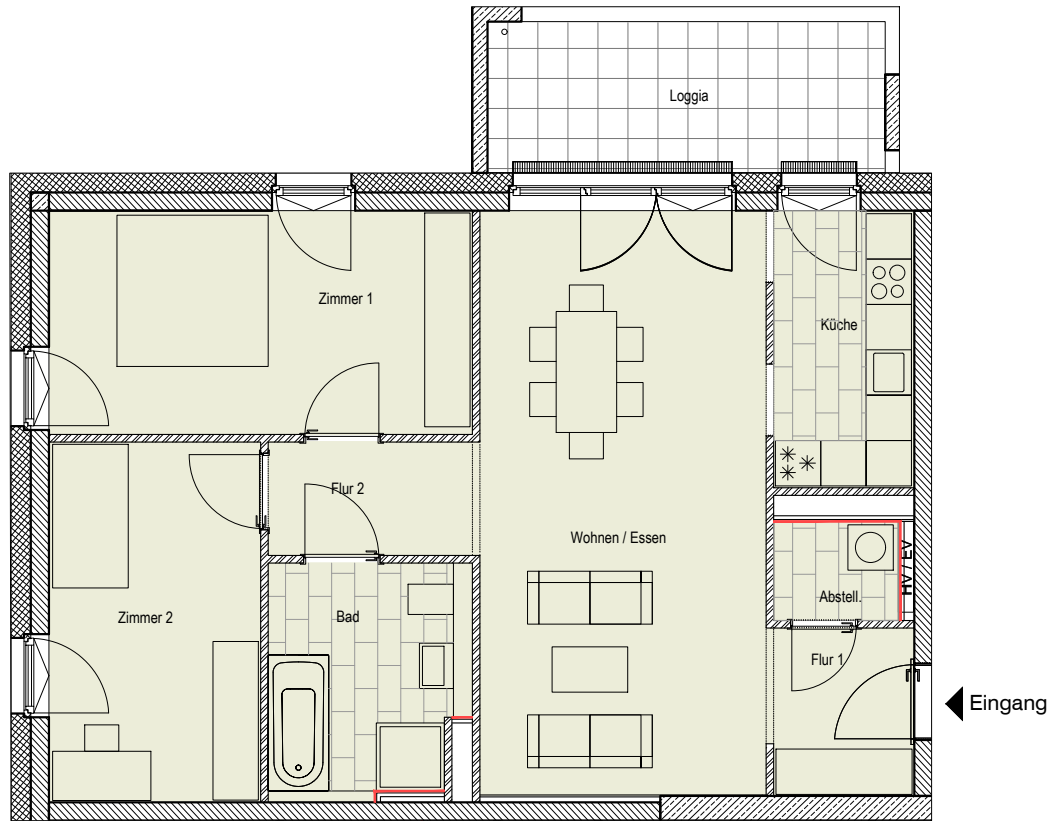

MARKOMANNENWEG 29
1.OG rechts (W02) | 3 Zi.-Whg.

| | |
|--------------|--|
| Abstellraum | 2,16 m ² |
| Flur 1 | 4,22 m ² |
| Küche | 6,73 m ² |
| Loggia | 2,58 m ² (25% von 10,30m ²) |
| Flur 2 | 4,20 m ² |
| Bad | 7,97 m ² |
| Zimmer 1 | 16,45 m ² |
| Wohnen/Essen | 29,19 m ² |
| Zimmer 2 | 13,23 m ² |

Summe ca. 86,73 m²

Die im Plan eingezeichneten Möbel stellen nur ein Einrichtungsbeispiel dar und sind keine Leistung der AGB FRANKFURT HOLDING. Die Quadratmeterangaben sind ca. Angaben.
 In die rot markierten Schachtwände darf nicht gebohrt werden.

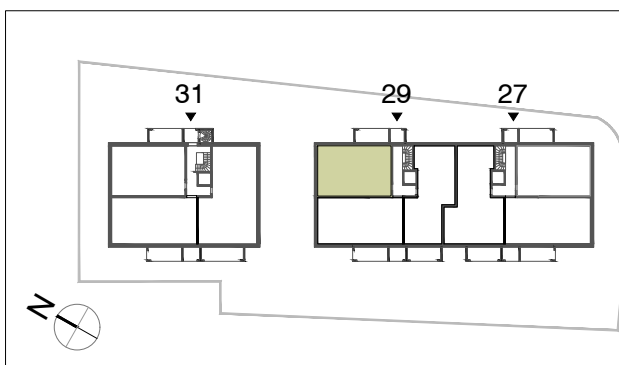

ABG FRANKFURT HOLDING



Wohnungsbau- und Beteiligungsgesellschaft GmbH
 Niddastr.107
 Servicecenter West
 60329 Frankfurt am Main

Telefon: (069) 26 08 - 453 / - 416
 mail: sc-west(at)abg.de
 www.abg.de

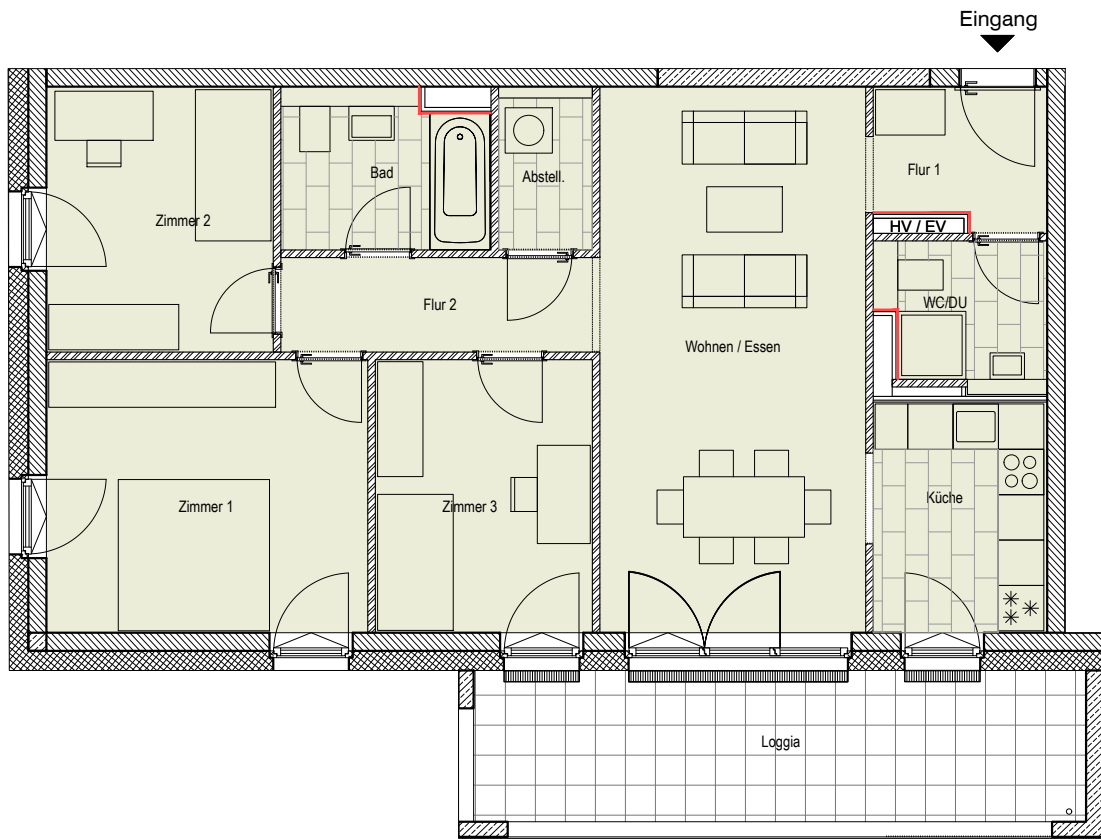

MARKOMANNENWEG 29
1.OG rechts (W03) | 4 Zi.-Whg.

| | |
|--------------|--|
| Abstellraum | 2,66 m ² |
| Flur 1 | 4,15 m ² |
| Küche | 6,93 m ² |
| Loggia | 3,97 m ² (25% von 15,90m ²) |
| Flur 2 | 5,28 m ² |
| WC/DU | 4,09 m ² |
| Bad | 5,64 m ² |
| Zimmer 1 | 15,23 m ² |
| Wohnen/Essen | 25,28 m ² |
| Zimmer 2 | 10,44 m ² |
| Zimmer 3 | 10,32 m ² |

Summe ca. 93,99 m²

Die im Plan eingezeichneten Möbel stellen nur ein Einrichtungsbeispiel dar und sind keine Leistung der AGB FRANKFURT HOLDING. Die Quadratmeterangaben sind ca. Angaben.
 In die rot markierten Schachtwände darf nicht gebohrt werden.

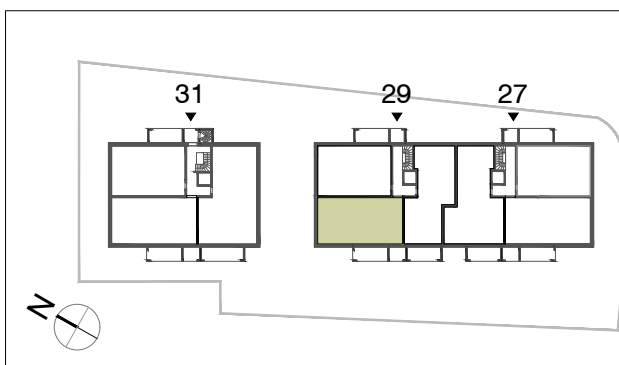

ABG FRANKFURT HOLDING



Wohnungsbau- und Beteiligungsgesellschaft GmbH
 Niddastr.107
 Servicecenter West
 60329 Frankfurt am Main

Telefon: (069) 26 08 - 453 / - 416
 mail: sc-west(at)abg.de
 www.abg.de

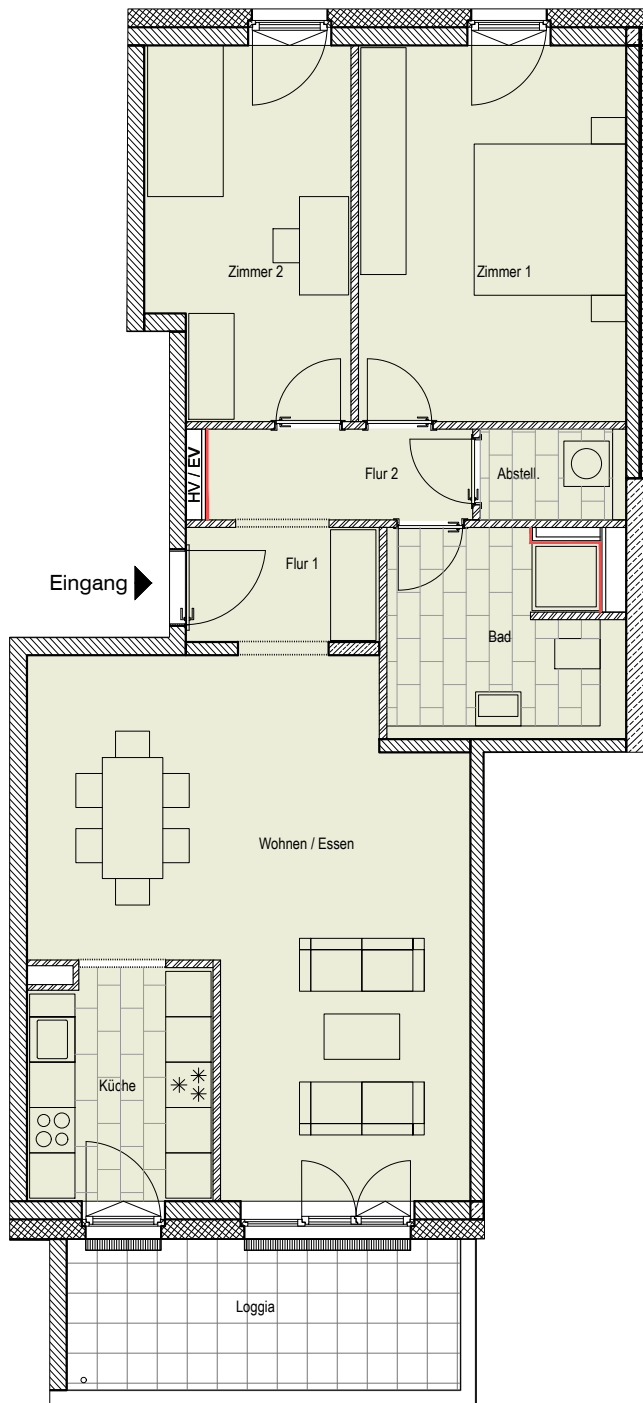

MARKOMANNENWEG 29
2.OG links (W01) | 3 Zi.-Whg.

| | |
|--------------|--|
| Abstellraum | 2,30 m ² |
| Flur 1 | 4,18 m ² |
| Küche | 7,31 m ² |
| Loggia | 2,55 m ² (25% von 10,20m ²) |
| Flur 2 | 4,21 m ² |
| Bad | 8,09 m ² |
| Zimmer 1 | 17,49 m ² |
| Wohnen/Essen | 32,35 m ² |
| Zimmer 2 | 12,69 m ² |

Summe ca. 91,17 m²

Die im Plan eingezeichneten Möbel stellen nur ein Einrichtungsbeispiel dar und sind keine Leistung der AGB FRANKFURT HOLDING. Die Quadratmeterangaben sind ca. Angaben. In die rot markierten Schachtwände darf nicht gebohrt werden.

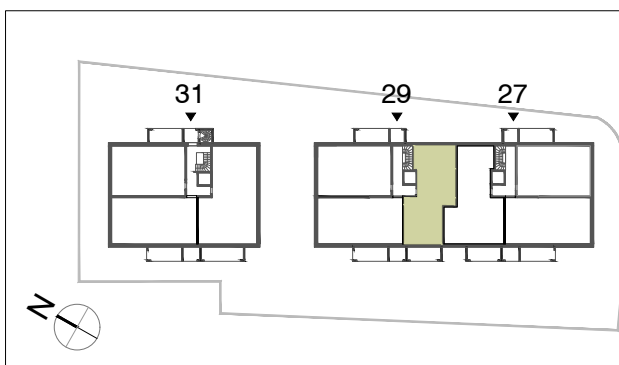

ABG FRANKFURT HOLDING



Wohnungsbau- und Beteiligungsgesellschaft GmbH
 Niddastr.107
 Servicecenter West
 60329 Frankfurt am Main

Telefon: (069) 26 08 - 453 / - 416
 mail: sc-west(at)abg.de
 www.abg.de

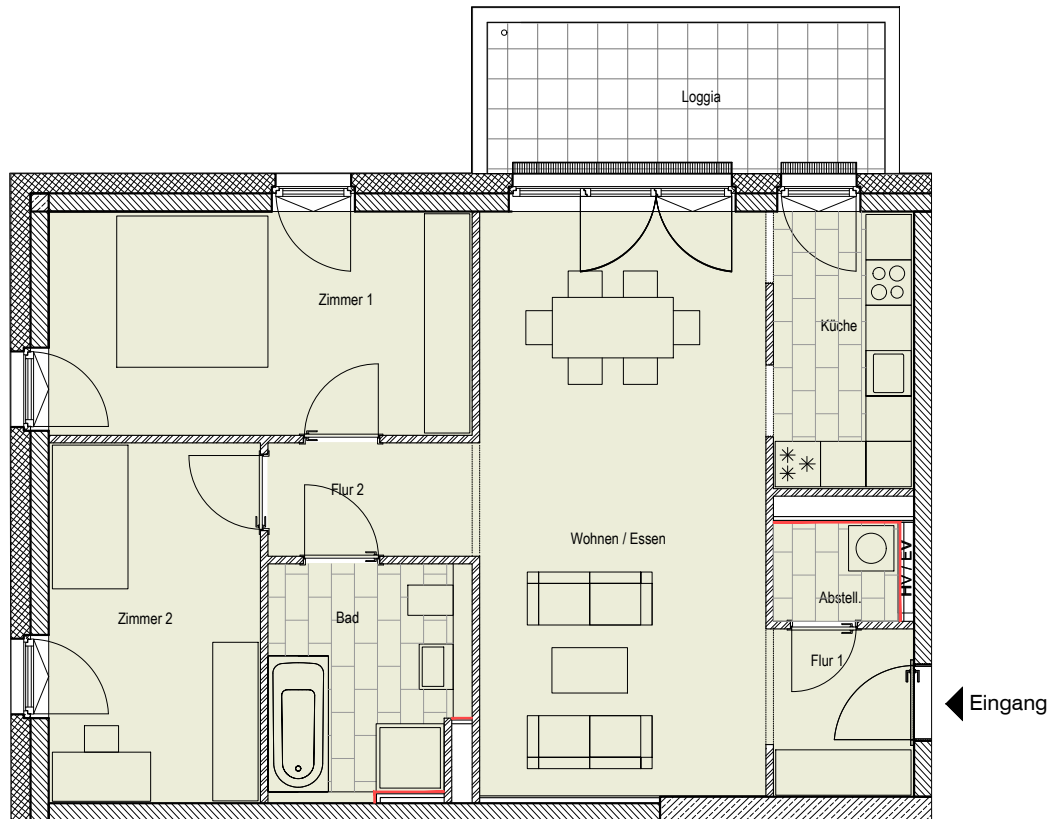

MARKOMANNENWEG 29
2.OG rechts (W02) | 3 Zi.-Whg.

| | |
|--------------|--|
| Abstellraum | 2,16 m ² |
| Flur 1 | 4,23 m ² |
| Küche | 6,73 m ² |
| Loggia | 2,58 m ² (25% von 10,30m ²) |
| Flur 2 | 4,20 m ² |
| Bad | 7,97 m ² |
| Zimmer 1 | 16,45 m ² |
| Wohnen/Essen | 29,19 m ² |
| Zimmer 2 | 13,23 m ² |

Summe ca. 86,74 m²

Die im Plan eingezeichneten Möbel stellen nur ein Einrichtungsbeispiel dar und sind keine Leistung der AGB FRANKFURT HOLDING. Die Quadratmeterangaben sind ca. Angaben.
 In die rot markierten Schachtwände darf nicht gebohrt werden.

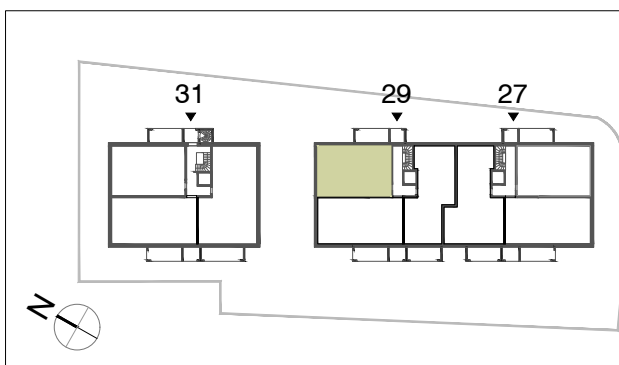

ABG FRANKFURT HOLDING



Wohnungsbau- und Beteiligungsgesellschaft GmbH
 Niddastr.107
 Servicecenter West
 60329 Frankfurt am Main

Telefon: (069) 26 08 - 453 / - 416
 mail: sc-west(at)abg.de
 www.abg.de

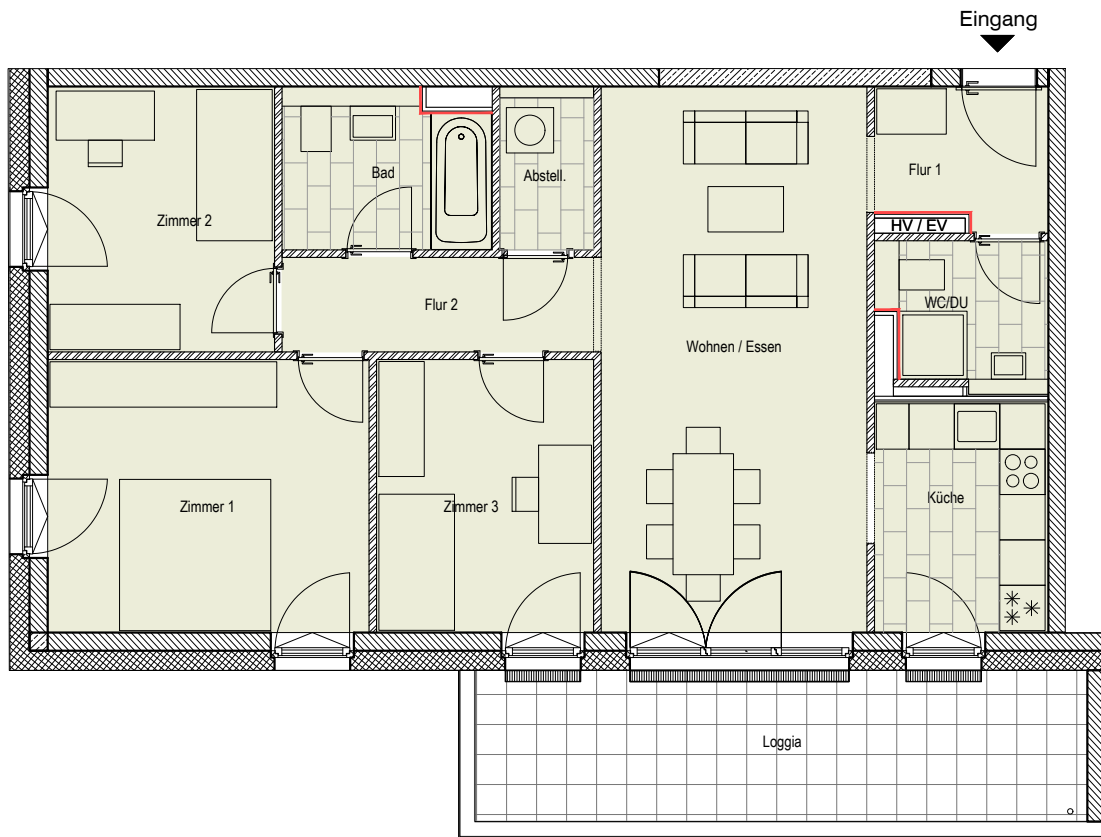

MARKOMANNENWEG 29
2.OG rechts (W03) | 4 Zi.-Whg.

| | |
|--------------|--|
| Abstellraum | 2,66 m ² |
| Flur 1 | 4,15 m ² |
| Küche | 6,93 m ² |
| Loggia | 3,97 m ² (25% von 15,90m ²) |
| Flur 2 | 5,27 m ² |
| WC/DU | 4,09 m ² |
| Bad | 5,64 m ² |
| Zimmer 1 | 15,23 m ² |
| Wohnen/Essen | 25,28 m ² |
| Zimmer 2 | 10,43 m ² |
| Zimmer 3 | 10,32 m ² |

Summe ca. 93,97 m²

Die im Plan eingezeichneten Möbel stellen nur ein Einrichtungsbeispiel dar und sind keine Leistung der AGB FRANKFURT HOLDING. Die Quadratmeterangaben sind ca. Angaben.
 In die rot markierten Schachtwände darf nicht gebohrt werden.

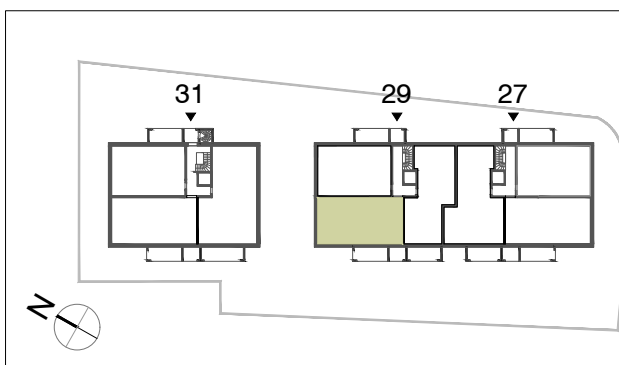

ABG FRANKFURT HOLDING



Wohnungsbau- und Beteiligungsgesellschaft GmbH
 Niddastr.107
 Servicecenter West
 60329 Frankfurt am Main

Telefon: (069) 26 08 - 453 / - 416
 mail: sc-west(at)abg.de
 www.abg.de

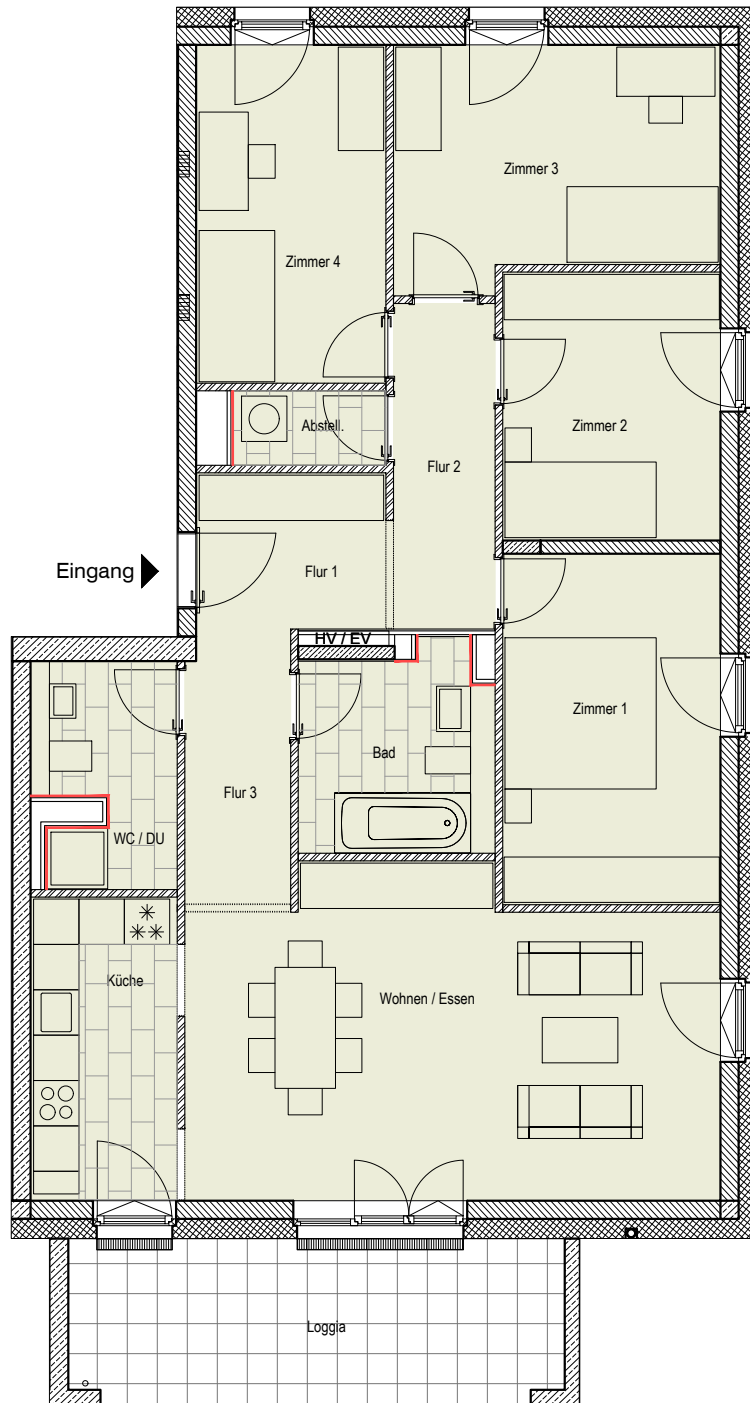

MARKOMANNENWEG 31
EG links (W01) | 5 Zi.-Whg.

| | |
|------------------|--|
| Abstellraum | 1,99 m ² |
| Flur 1 | 5,42 m ² |
| Küche | 7,70 m ² |
| Loggia | 3,52 m ² (25% von 14,09m ²) |
| Flur 2 | 5,79 m ² |
| Bad | 6,74 m ² |
| Zimmer 1 | 13,25 m ² |
| Wohnen/Essen | 28,64 m ² |
| Zimmer 2 | 10,13 m ² |
| Zimmer 3 | 13,01 m ² |
| Zimmer 4 | 11,13 m ² |
| Flur 3 | 5,05 m ² |
| WC/DU | 5,20 m ² |
| Summe ca. | 117,57 m² |

Die im Plan eingezeichneten Möbel stellen nur ein Einrichtungsbeispiel dar und sind keine Leistung der AGB FRANKFURT HOLDING. Die Quadratmeterangaben sind ca. Angaben.
 In die rot markierten Schachtwände darf nicht gebohrt werden.

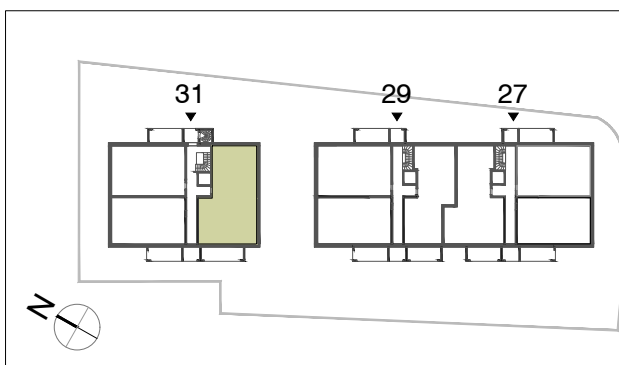

ABG FRANKFURT HOLDING



Wohnungsbau- und Beteiligungsgesellschaft GmbH
 Niddastr.107
 Servicecenter West
 60329 Frankfurt am Main

Telefon: (069) 26 08 - 453 / - 416
 mail: sc-west(at)abg.de
 www.abg.de

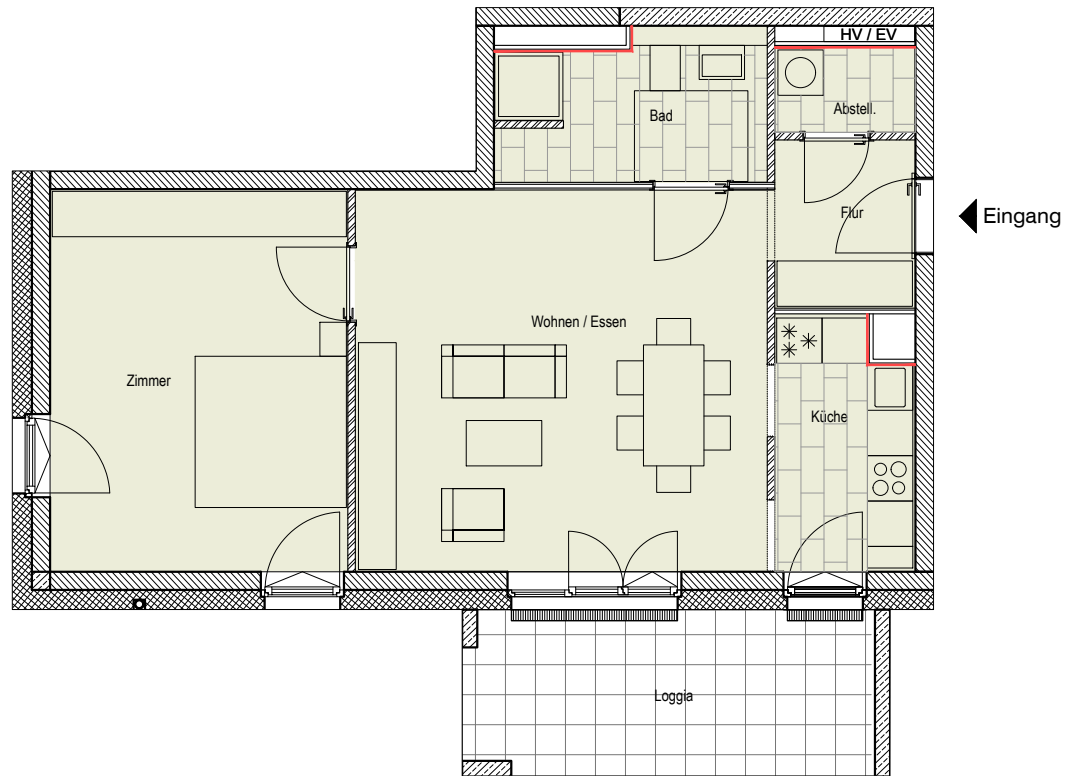

MARKOMANNENWEG 31
EG rechts (W02) | 2 Zi.-Whg.

| | |
|--------------|--|
| Abstellraum | 2,08 m ² |
| Flur | 4,20 m ² |
| Küche | 5,85 m ² |
| Loggia | 2,91 m ² (25% von 11,58m ²) |
| Wohnen/Essen | 27,42 m ² |
| Bad | 6,73 m ² |
| Zimmer | 19,73 m ² |

Summe ca. 68,92 m²

Die im Plan eingezeichneten Möbel stellen nur ein Einrichtungsbeispiel dar und sind keine Leistung der AGB FRANKFURT HOLDING. Die Quadratmeterangaben sind ca. Angaben. In die rot markierten Schachtwände darf nicht gebohrt werden.

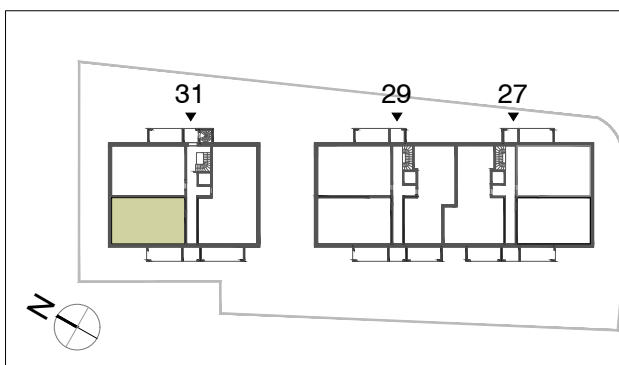

ABG FRANKFURT HOLDING



Wohnungsbau- und Beteiligungsgesellschaft GmbH
 Niddastr.107
 Servicecenter West
 60329 Frankfurt am Main

Telefon: (069) 26 08 - 453 / - 416
 mail: sc-west(at)abg.de
 www.abg.de

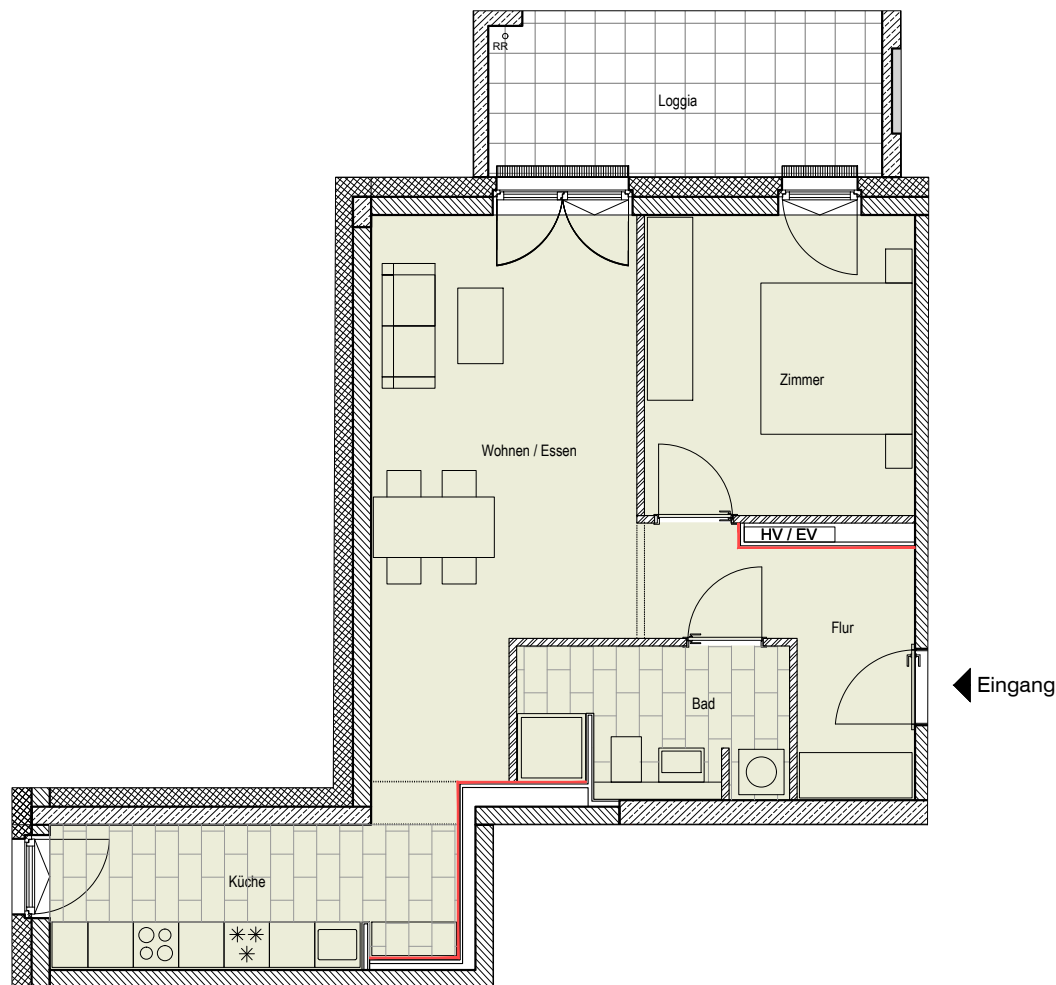

MARKOMANNENWEG 31
EG rechts (W03) | 2 Zi.-Whg.

| | |
|--------------|--|
| Zimmer | 14,07 m ² |
| Flur | 8,07 m ² |
| Küche | 10,60 m ² |
| Loggia | 2,81 m ² (25% von 11,22m ²) |
| Wohnen/Essen | 22,99 m ² |
| Bad | 6,95 m ² |

Summe ca. 65,49 m²

Die im Plan eingezeichneten Möbel stellen nur ein Einrichtungsbeispiel dar und sind keine Leistung der AGB FRANKFURT HOLDING. Die Quadratmeterangaben sind ca. Angaben. In die rot markierten Schachtwände darf nicht gebohrt werden.

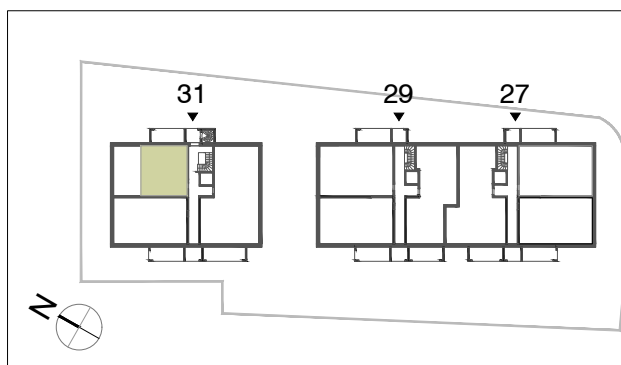

ABG FRANKFURT HOLDING



Wohnungsbau- und Beteiligungsgesellschaft GmbH
 Niddastr.107
 Servicecenter West
 60329 Frankfurt am Main

Telefon: (069) 26 08 - 453 / - 416
 mail: sc-west(at)abg.de
 www.abg.de

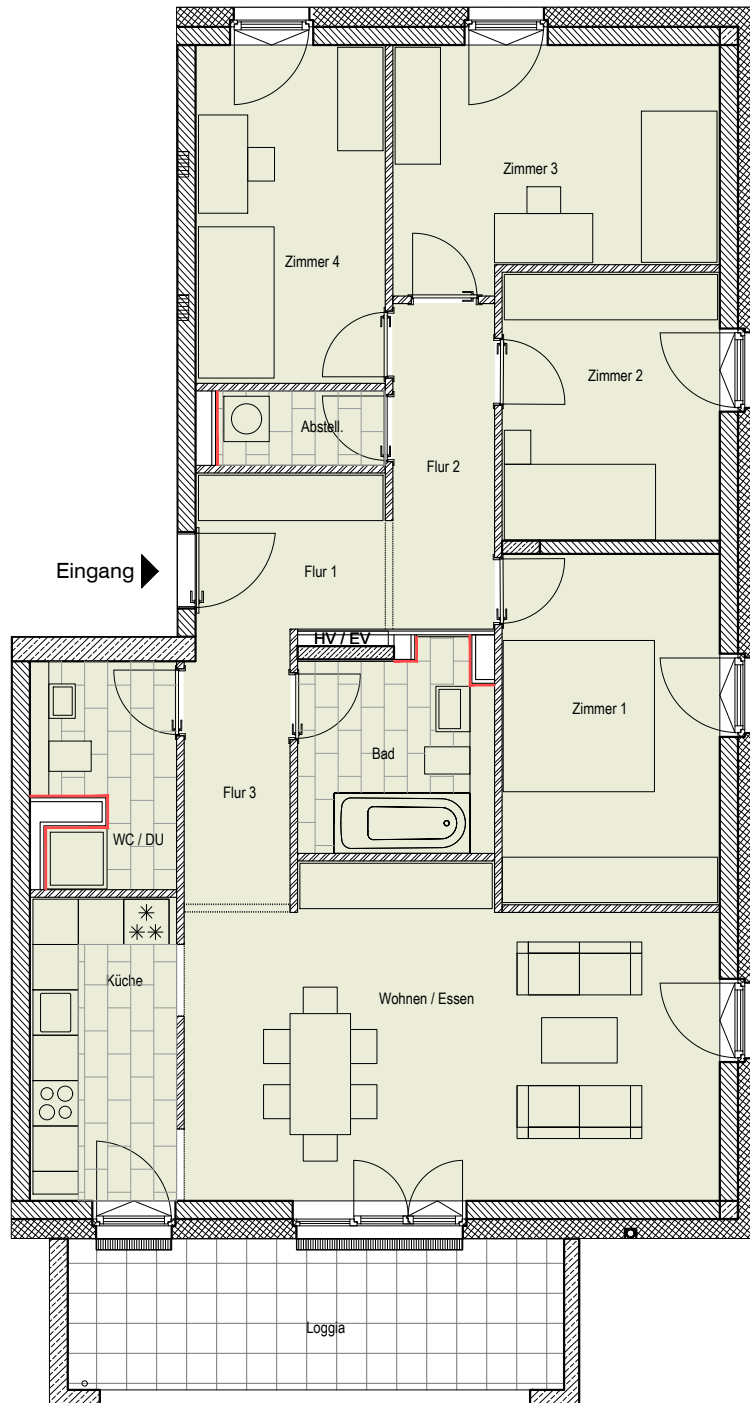

MARKOMANNENWEG 31
1.OG links (W01) | 5 Zi.-Whg.

| | |
|--------------|--|
| Abstellraum | 2,19 m ² |
| Flur 1 | 5,42 m ² |
| Küche | 7,64 m ² |
| Loggia | 3,22 m ² (25% von 12,87m ²) |
| Flur 2 | 5,79 m ² |
| Bad | 6,76 m ² |
| Zimmer 1 | 13,30 m ² |
| Wohnen/Essen | 28,64 m ² |
| Zimmer 2 | 10,17 m ² |
| Zimmer 3 | 13,01 m ² |
| Zimmer 4 | 11,13 m ² |
| Flur 3 | 5,04 m ² |
| WC/DU | 5,17 m ² |

Summe ca. 117,48 m²

Die im Plan eingezeichneten Möbel stellen nur ein Einrichtungsbeispiel dar und sind keine Leistung der AGB FRANKFURT HOLDING. Die Quadratmeterangaben sind ca. Angaben. In die rot markierten Schachtwände darf nicht gebohrt werden.

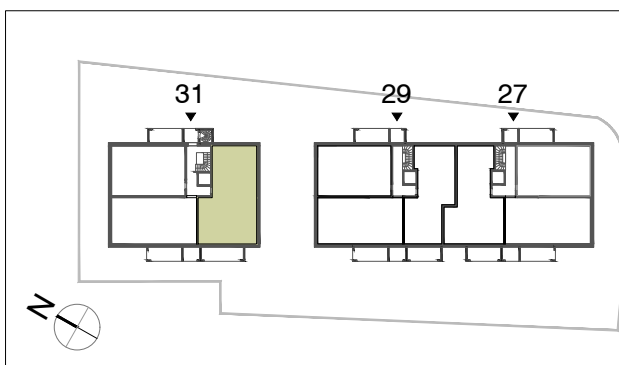

ABG FRANKFURT HOLDING



Wohnungsbau- und Beteiligungsgesellschaft GmbH
 Niddastr.107
 Servicecenter West
 60329 Frankfurt am Main

Telefon: (069) 26 08 - 453 / - 416
 mail: sc-west(at)abg.de
 www.abg.de

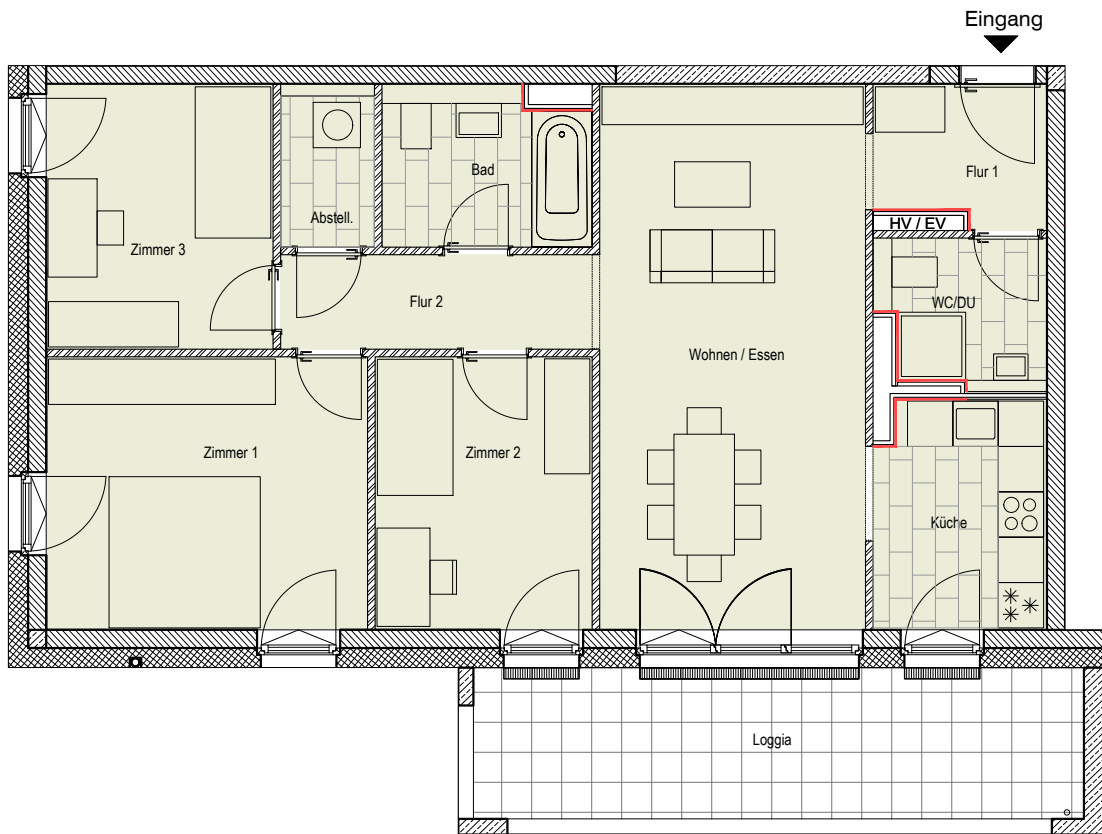

MARKOMANNENWEG 31
1.OG rechts (W02) | 4 Zi.-Whg.

| | |
|--------------|--|
| Abstellraum | 2,66 m ² |
| Flur 1 | 4,15 m ² |
| Küche | 6,75 m ² |
| Loggia | 3,96 m ² (25% von 15,85m ²) |
| Flur 2 | 5,28 m ² |
| Bad | 5,65 m ² |
| Zimmer 1 | 15,23 m ² |
| Wohnen/Essen | 25,28 m ² |
| Zimmer 2 | 10,32 m ² |
| Zimmer 3 | 10,43 m ² |
| WC/DU | 4,16 m ² |

Summe ca. 93,87 m²

Die im Plan eingezeichneten Möbel stellen nur ein Einrichtungsbeispiel dar und sind keine Leistung der AGB FRANKFURT HOLDING. Die Quadratmeterangaben sind ca. Angaben. In die rot markierten Schachtwände darf nicht gebohrt werden.

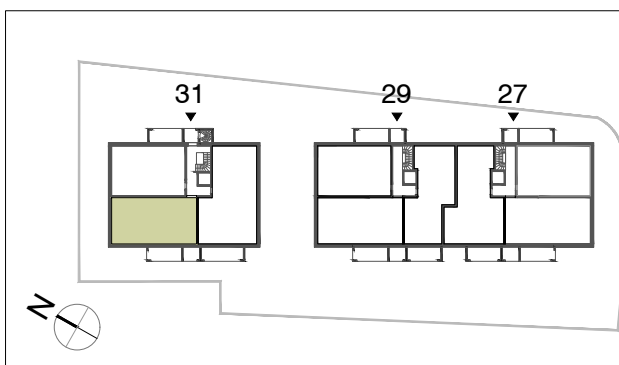

ABG FRANKFURT HOLDING



Wohnungsbau- und Beteiligungsgesellschaft GmbH
 Niddastr.107
 Servicecenter West
 60329 Frankfurt am Main

Telefon: (069) 26 08 - 453 / - 416
 mail: sc-west(at)abg.de
 www.abg.de

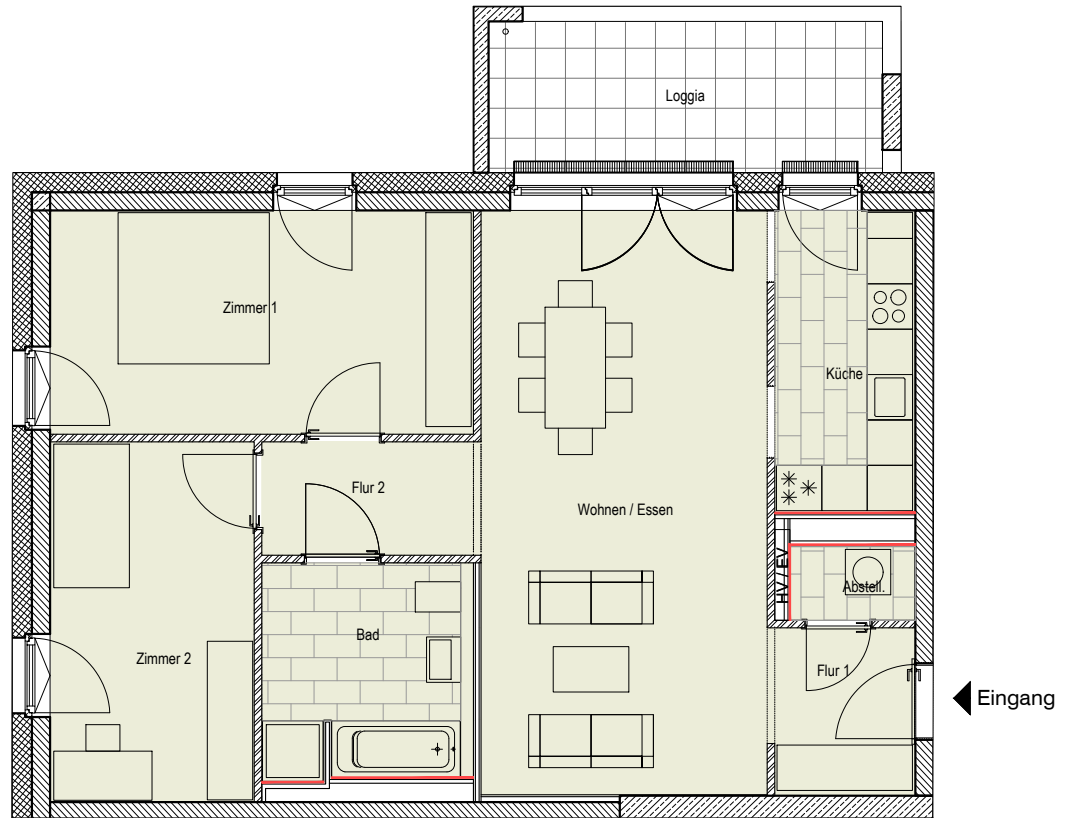

MARKOMANNENWEG 31
1.OG rechts (W03) | 3 Zi.-Whg.

| | |
|--------------|---|
| Flur 1 | 4,22 m ² |
| Abstellraum | 1,64 m ² |
| Küche | 7,35 m ² |
| Loggia | 2,55 m ² (25% von 10,20 m ²) |
| Wohnen/Essen | 29,19 m ² |
| Bad | 7,93 m ² |
| Zimmer 1 | 16,45 m ² |
| Zimmer 2 | 12,75 m ² |
| Flur 2 | 4,35 m ² |

Summe ca. 86,43 m²

Die im Plan eingezeichneten Möbel stellen nur ein Einrichtungsbeispiel dar und sind keine Leistung der AGB FRANKFURT HOLDING. Die Quadratmeterangaben sind ca. Angaben. In die rot markierten Schachtwände darf nicht gebohrt werden.

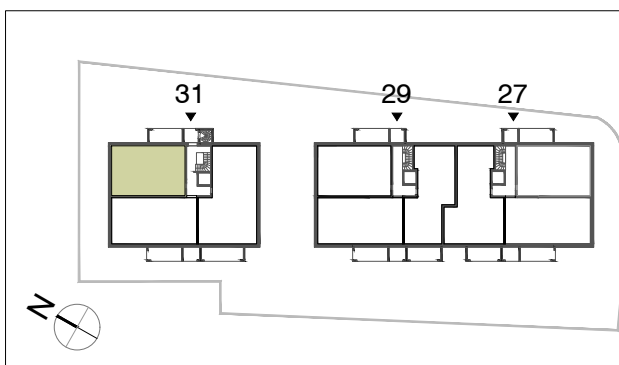

ABG FRANKFURT HOLDING



Wohnungsbau- und Beteiligungsgesellschaft GmbH
 Niddastr.107
 Servicecenter West
 60329 Frankfurt am Main

Telefon: (069) 26 08 - 453 / - 416
 mail: sc-west(at)abg.de
 www.abg.de

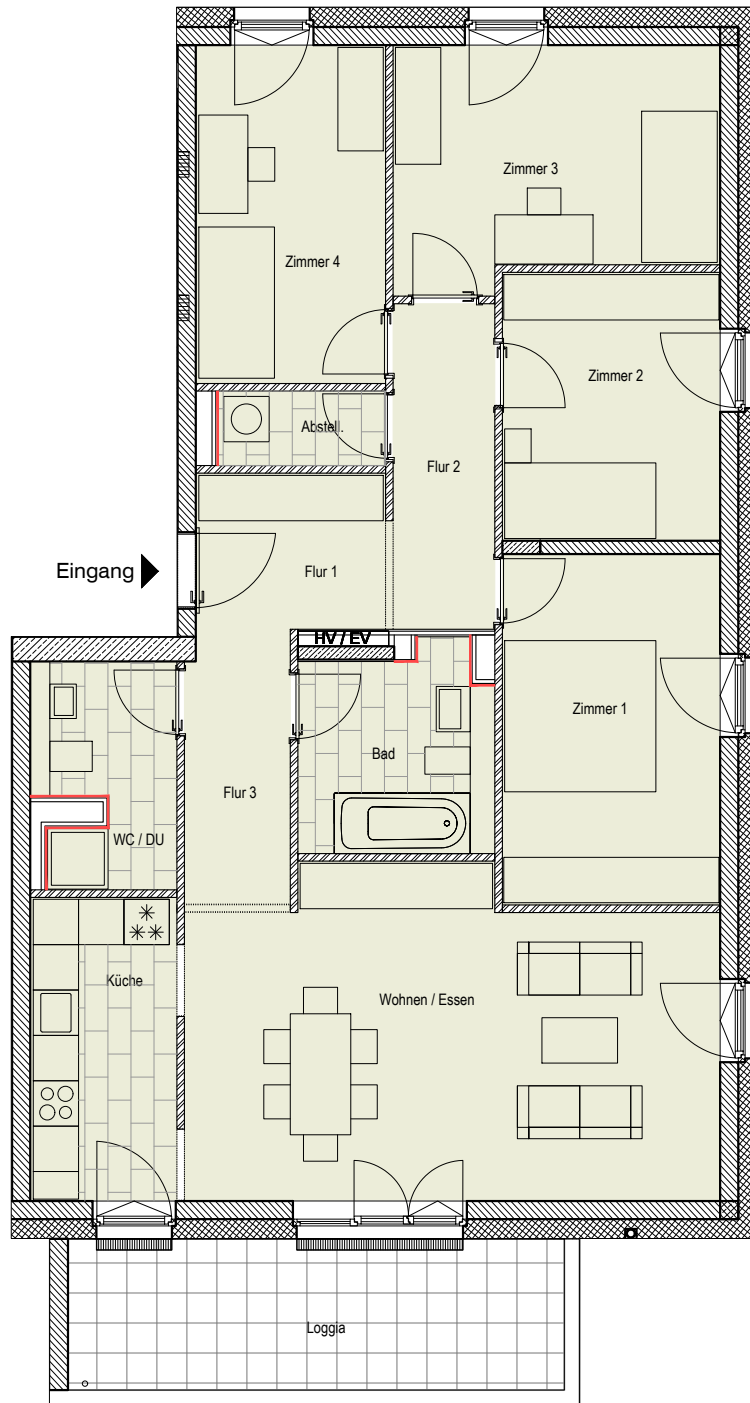

MARKOMANNENWEG 31
2.OG links (W01) | 5 Zi.-Whg.

| | |
|------------------|--|
| Abstellraum | 2,19 m ² |
| Flur 1 | 5,42 m ² |
| Küche | 7,70 m ² |
| Loggia | 3,22 m ² (25% von 12,87m ²) |
| Flur 2 | 5,79 m ² |
| Bad | 6,74 m ² |
| Zimmer 1 | 13,25 m ² |
| Wohnen/Essen | 28,64 m ² |
| Zimmer 2 | 10,13 m ² |
| Zimmer 3 | 13,01 m ² |
| Zimmer 4 | 11,13 m ² |
| Flur 3 | 5,05 m ² |
| WC/DU | 5,19 m ² |
| Summe ca. | 117,46 m² |

Die im Plan eingezeichneten Möbel stellen nur ein Einrichtungsbeispiel dar und sind keine Leistung der AGB FRANKFURT HOLDING. Die Quadratmeterangaben sind ca. Angaben. In die rot markierten Schachtwände darf nicht gebohrt werden.

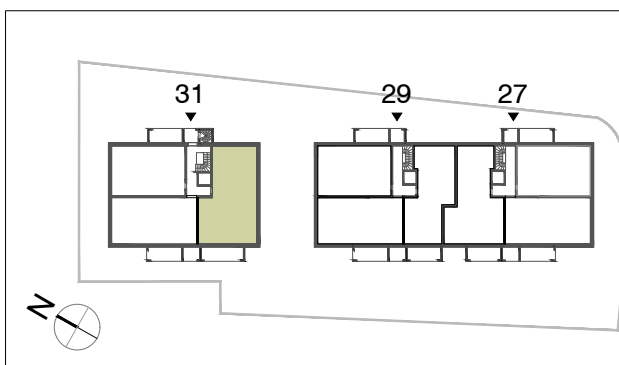

ABG FRANKFURT HOLDING



Wohnungsbau- und Beteiligungsgesellschaft GmbH
 Niddastr.107
 Servicecenter West
 60329 Frankfurt am Main

Telefon: (069) 26 08 - 453 / - 416
 mail: sc-west(at)abg.de
 www.abg.de

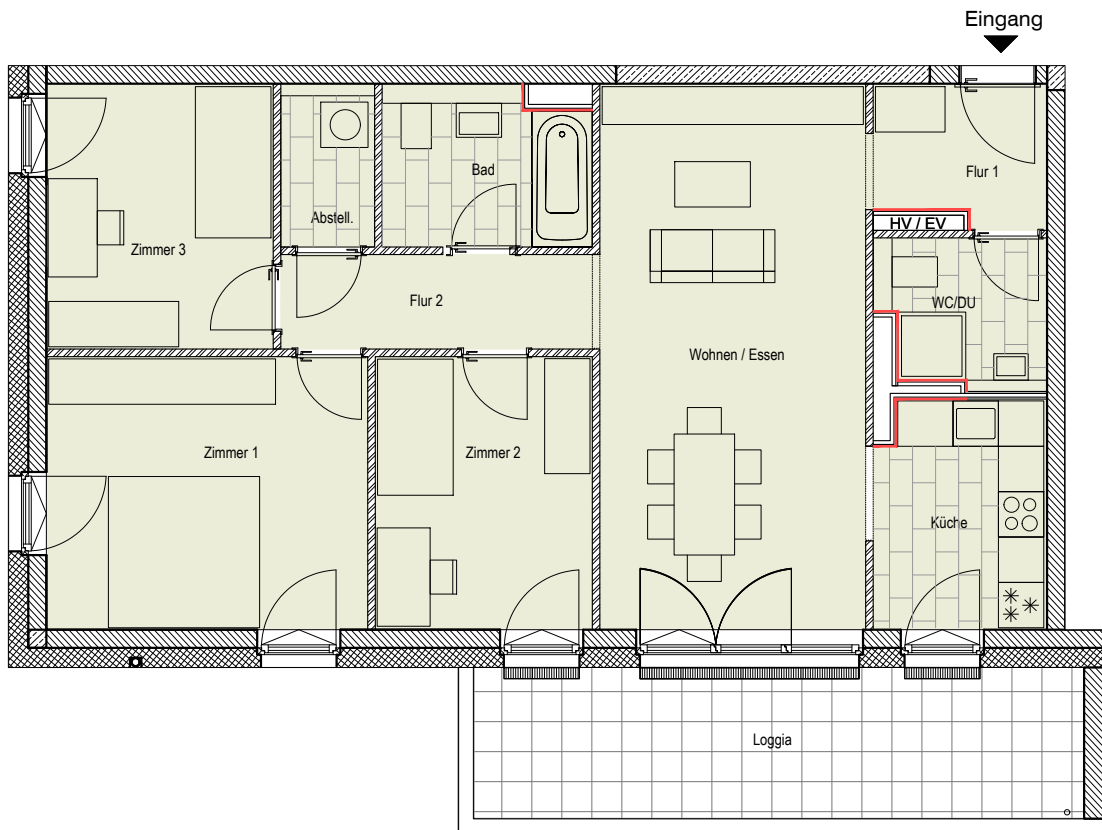

MARKOMANNENWEG 31
2.OG rechts (W02) | 4 Zi.-Whg.

| | |
|--------------|--|
| Abstellraum | 2,66 m ² |
| Flur 1 | 4,15 m ² |
| Küche | 6,75 m ² |
| Loggia | 3,96 m ² (25% von 15,85m ²) |
| Flur 2 | 5,28 m ² |
| Bad | 5,65 m ² |
| Zimmer 1 | 15,23 m ² |
| Wohnen/Essen | 25,28 m ² |
| Zimmer 2 | 10,32 m ² |
| Zimmer 3 | 10,43 m ² |
| WC/DU | 4,16 m ² |

Summe ca. 93,87 m²

Die im Plan eingezeichneten Möbel stellen nur ein Einrichtungsbeispiel dar und sind keine Leistung der AGB FRANKFURT HOLDING. Die Quadratmeterangaben sind ca. Angaben.
 In die rot markierten Schachtwände darf nicht gebohrt werden.

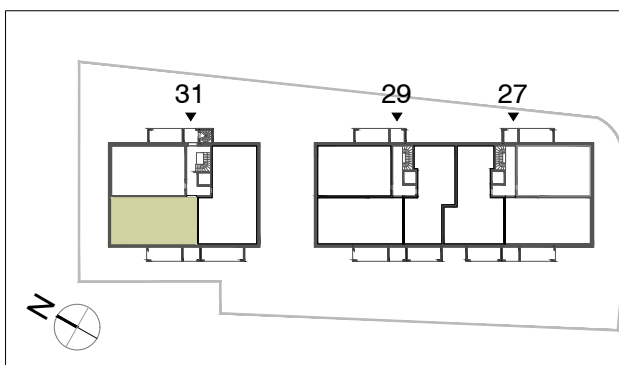

ABG FRANKFURT HOLDING



Wohnungsbau- und Beteiligungsgesellschaft GmbH
 Niddastr.107
 Servicecenter West
 60329 Frankfurt am Main

Telefon: (069) 26 08 - 453 / - 416
 mail: sc-west(at)abg.de
 www.abg.de

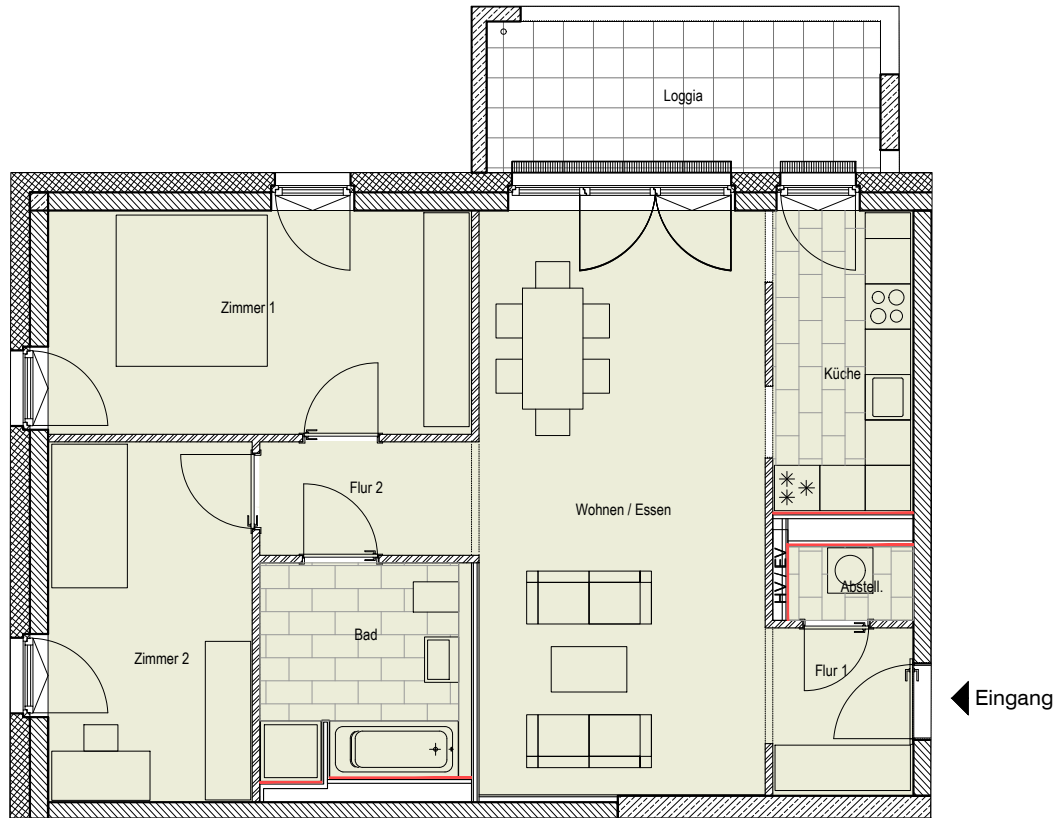

MARKOMANNENWEG 31
2.OG rechts (W03) | 3 Zi.-Whg.

| | |
|--------------|---|
| Flur 1 | 4,22 m ² |
| Abstellraum | 1,60 m ² |
| Küche | 7,35 m ² |
| Loggia | 2,55 m ² (25% von 10,20 m ²) |
| Wohnen/Essen | 29,19 m ² |
| Bad | 7,93 m ² |
| Zimmer 1 | 16,45 m ² |
| Zimmer 2 | 12,75 m ² |
| Flur 2 | 4,35 m ² |

Summe ca. 86,39 m²

Die im Plan eingezeichneten Möbel stellen nur ein Einrichtungsbeispiel dar und sind keine Leistung der AGB FRANKFURT HOLDING. Die Quadratmeterangaben sind ca. Angaben. In die rot markierten Schachtwände darf nicht gebohrt werden.

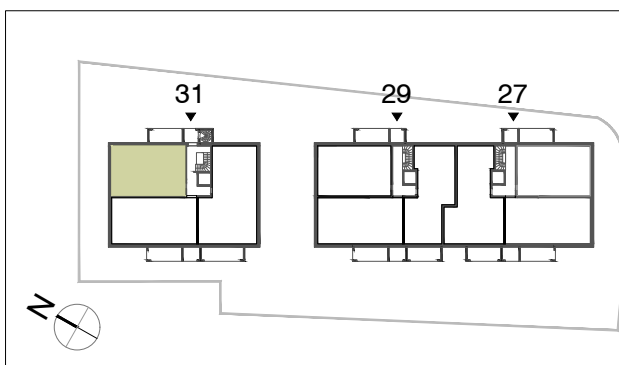

ABG FRANKFURT HOLDING



Wohnungsbau- und Beteiligungsgesellschaft GmbH
 Niddastr.107
 Servicecenter West
 60329 Frankfurt am Main

Telefon: (069) 26 08 - 453 / - 416
 mail: sc-west(at)abg.de
 www.abg.de

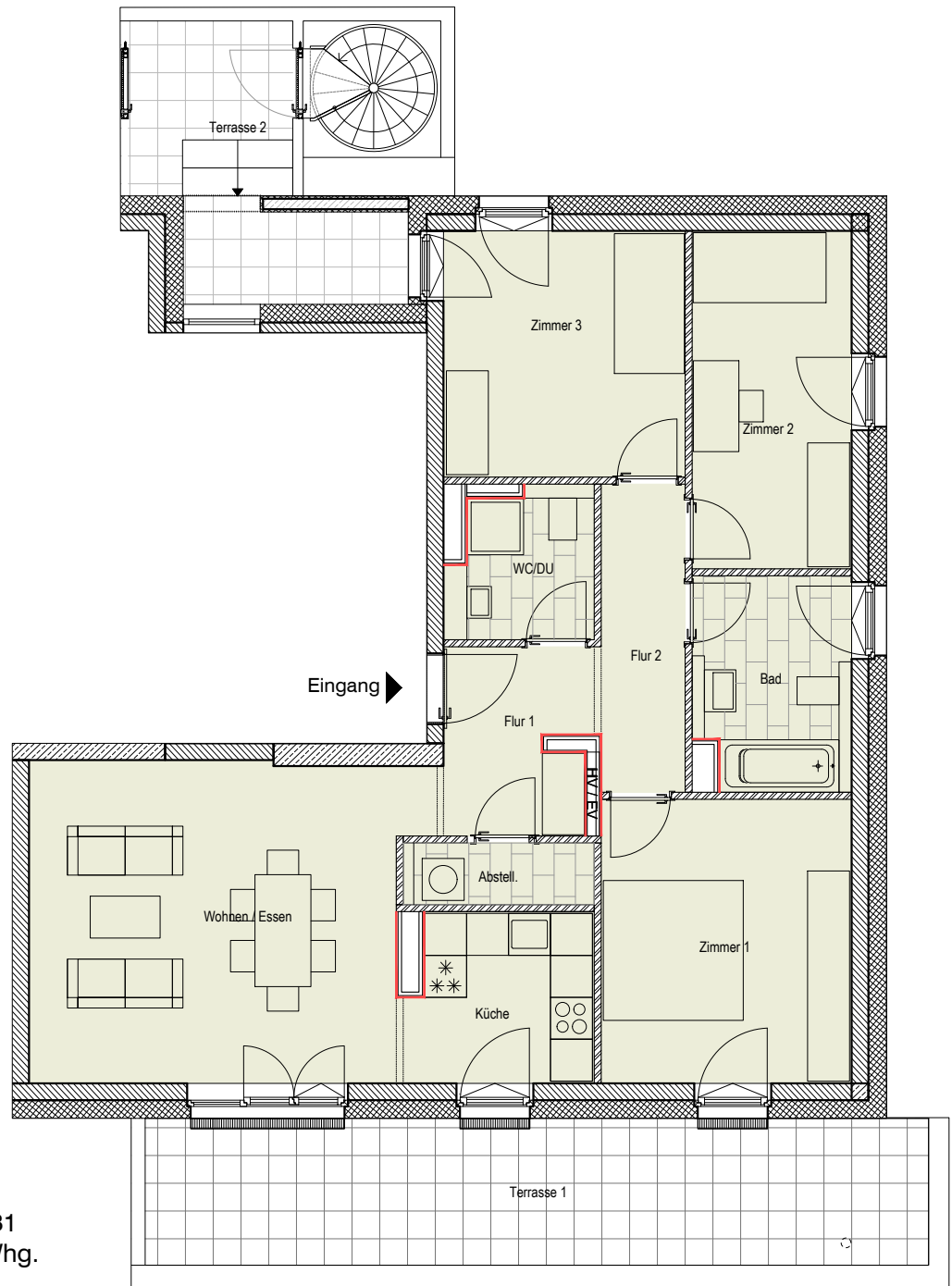

**MARKOMANNENWEG 31
SG links (W01) | 4 Zi.-Whg.**

| | |
|------------------|---|
| Abstellraum | 2,41 m ² |
| Flur 1 | 6,26 m ² |
| Küche | 6,41 m ² |
| Terrasse 1 | 5,79 m ² (25% von 23,15 m ²) |
| Flur 2 | 5,29 m ² |
| Bad | 6,71 m ² |
| Zimmer 1 | 14,42 m ² |
| Wohnen/Essen | 23,88 m ² |
| Zimmer 2 | 10,91 m ² |
| Zimmer 3 | 12,06 m ² |
| WC/DU | 4,23 m ² |
| Terrasse 2 | 2,54 m ² (25% von 10,16 m ²) |
| Summe ca. | 100,91 m² |

Die im Plan eingezeichneten Möbel stellen nur ein Einrichtungsbeispiel dar und sind keine Leistung der AGB FRANKFURT HOLDING. Die Quadratmeterangaben sind ca. Angaben. In die rot markierten Schachtwände darf nicht gebohrt werden.

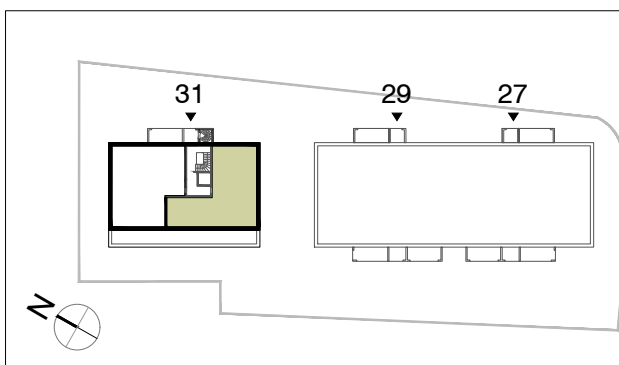

ABG FRANKFURT HOLDING



Wohnungsbau- und Beteiligungsgesellschaft GmbH
Niddastr.107
Servicecenter West
60329 Frankfurt am Main

Telefon: (069) 26 08 - 453 / - 416
mail: sc-west(at)abg.de
www.abg.de

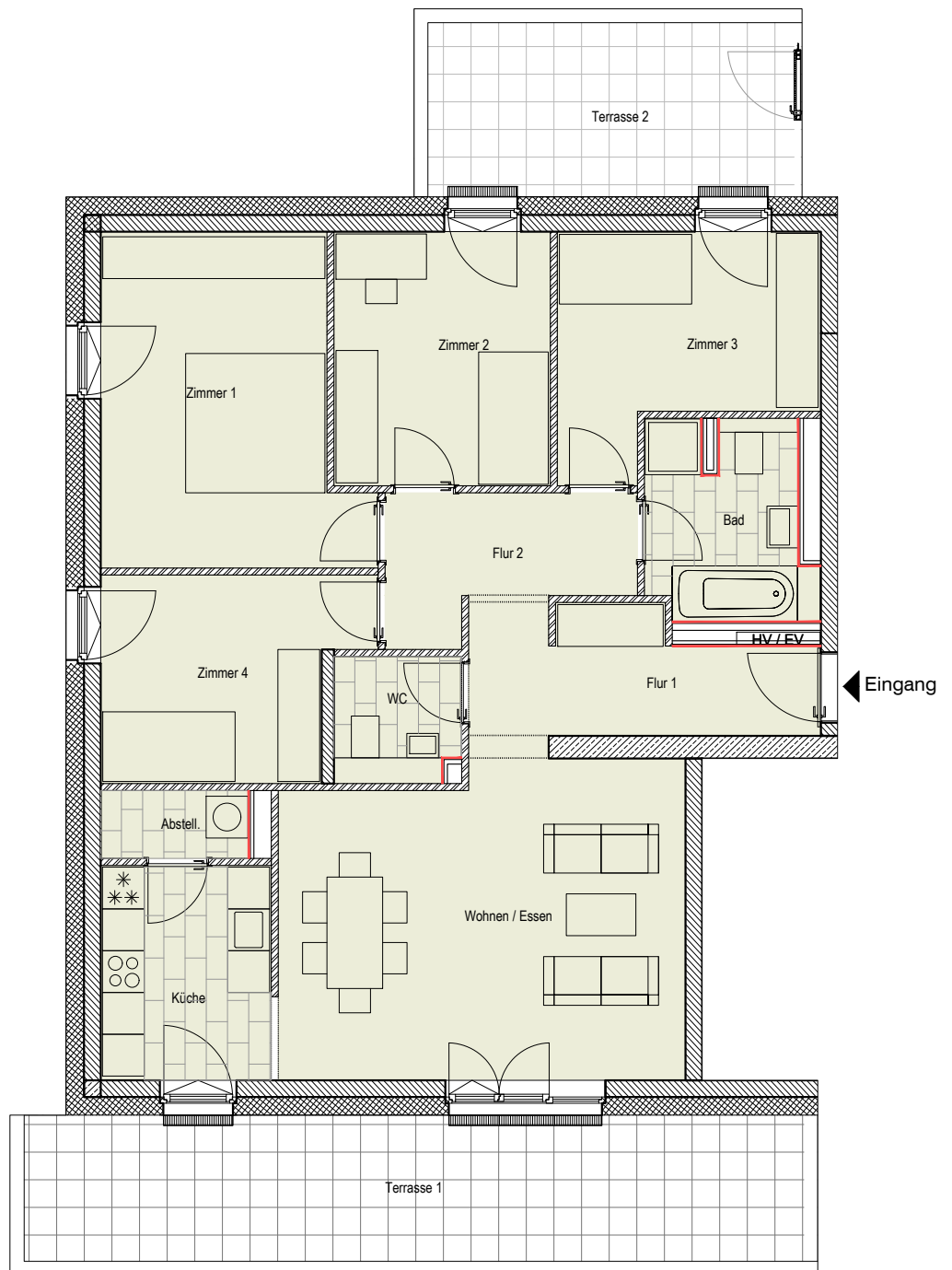

MARKOMANNENWEG 31
SG rechts (W02) | 5 Zi.-Whg.

| | |
|--------------|---|
| Abstellraum | 2,06 m ² |
| Flur 1 | 8,63 m ² |
| Küche | 7,48 m ² |
| Terrasse 1 | 5,79 m ² (25% von 23,15 m ²) |
| Flur 2 | 6,20 m ² |
| Bad | 6,35 m ² |
| Zimmer 1 | 16,37 m ² |
| Wohnen/Essen | 25,57 m ² |
| Zimmer 2 | 11,30 m ² |
| Zimmer 3 | 10,88 m ² |
| Zimmer 4 | 10,30 m ² |
| WC | 3,22 m ² |
| Terrasse 2 | 3,23 m ² (25% von 12,92 m ²) |

Summe ca. 117,38 m²

Die im Plan eingezeichneten Möbel stellen nur ein Einrichtungsbeispiel dar und sind keine Leistung der AGB FRANKFURT HOLDING. Die Quadratmeterangaben sind ca. Angaben. In die rot markierten Schachtwände darf nicht gebohrt werden.

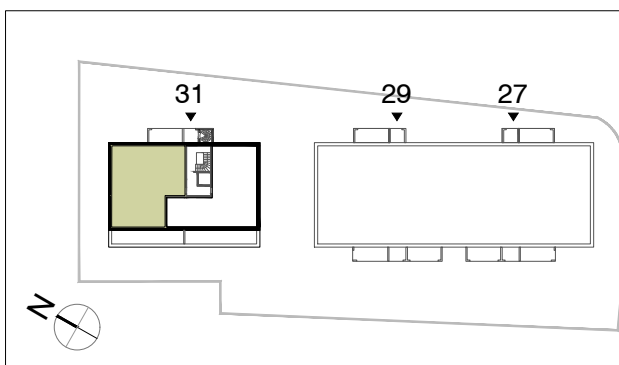

ABG FRANKFURT HOLDING



Wohnungsbau- und Beteiligungsgesellschaft GmbH
 Niddastr.107
 Servicecenter West
 60329 Frankfurt am Main

Telefon: (069) 26 08 - 453 / - 416
 mail: sc-west(at)abg.de
 www.abg.de